



ÍNDICE

01 INTRODUÇÃO	3
LEGENDA DOS SÍMBOLOS	3
02 GARANTIA BH	4
GARANTIA LIFETIME FRAME	4
EXTENSÃO DE GARANTIA ATÉ 5 ANOS EM MOTORES BH	5
EXTENSÃO DE GARANTIA EM BATERIAS BH	5
REGISTO DAS EXTENSÕES DE GARANTIA	6
GARANTIA DE COMPONENTES DO SISTEMA DE ASSISTÊNCIA ELÉTRICA	6
PROCESSO DE RECLAMAÇÕES DE GARANTIA	6
CONDIÇÕES DE INVALIDADE DA GARANTIA PARA COMPONENTES ELÉTRICOS	6
03 MANUTENÇÃO	7
INSPECIONAR A BICICLETA ANTES DE A UTILIZAR	7
MANTER A BICICLETA LIMPA	7
MANTER A TRANSMISSÃO LUBRIFICADA	7
MANUTENÇÃO DOS COMPONENTES	7
PEÇAS SOBRESSELENTES	8
APÓS UMA QUEDA, CHOQUE OU IMPACTO	9
04 ADVERTÊNCIA DE UTILIZAÇÃO	9
TAMANHO MÁXIMO DE PNEU	9
INSERÇÃO MÍNIMA E MÁXIMA DO ESPIGÃO DO SELIM	9
COMPRIMENTO MÁXIMO DA FORQUETA (AXLE-TO-CROWN)	9
NÚMERO MÁXIMO DE SEPARADORES DE DIREÇÃO	9
POSIÇÃO DA ARANHA DENTRO DO TUBO DA FORQUETA	9
UTILIZAÇÃO PREVISTA	9
05 ADVERTÊNCIA DE UTILIZAÇÃO DO SISTEMA DE ASSISTÊNCIA ELÉTRICA	10
CUIDADOS E NORMAS DE UTILIZAÇÃO DOS COMPONENTES ELÉTRICOS E BATERIAS	10
SITUAÇÕES IDEAIS PARA MAXIMIZAR A VIDA ÚTIL	10
ADVERTÊNCIAS SOBRE A UTILIZAÇÃO DAS BATERIAS	10
AMBIENTES DE CARREGAMENTO E DESCARREGAMENTO INADEQUADOS E SOLUÇÕES	10
RECICLAGEM	10
MOTOR	10
06 FUNCIONAMENTO DO SISTEMA DE PEDALADA ASSISTIDA	11
COMPONENTES DO SISTEMA DE PEDALADA ASSISTIDA	11
O SISTEMA DE PEDALADA ASSISTIDA	11
PARTES DO COMANDO DE CONTROLO	11
ATIVAÇÃO E DESATIVAÇÃO DO SISTEMA DE PEDALADA ASSISTIDA	12
ATIVAÇÃO E DESATIVAÇÃO DAS LUZES DA BICICLETA	12
SELEÇÃO DO MODO DE ASSISTÊNCIA À PEDALADA	12
MODO WALK ASSIST	13
COMEÇAR A PEDALAR	13
VISUALIZAÇÃO DO NÍVEL DE CARGA DA BATERIA	14
VISUALIZAÇÃO DO NÍVEL DE CARGA DA BATERIA XPRO	14

BATERIA E CARREGADOR	15
CARGA DA BATERIA	15
BATERIA XPRO	17
CARREGAMENTO E DESCARREGAMENTO BATERIA XPRO	17
SUORTE PARA GARRAFAS XPRO	17
MODOS DE POUPANÇA DE ENERGIA	17
VISUALIZAÇÃO DE INFORMAÇÃO SECUNDÁRIA NO VISOR	18
INDICADOR DO NÍVEL DE CARGA DA BATERIA	18
MENU DE AJUSTES	18
NOTIFICAÇÕES	20
BLUETOOTH ANT+	20
APP BH BIKES ICONNECT	20
FUNCIONAMENTO COM DISPOSITIVO GARMIN	21
ATUALIZAÇÃO DE SOFTWARE DO X-DISPLAY	22
CÓDIGOS DE ERRO	22

07 DIMENSÕES E MEDIDAS	24
-------------------------------------	-----------

08 ESPECIFICAÇÕES TÉCNICAS	25
---	-----------

09 CONJUNTO E PEÇAS SOBRESSELENTES	28
---	-----------

DIMENSÕES DO TUBO DE DIREÇÃO	28
AVANÇO BH LITE AHEAD / AERO ACR	30
AVANÇO BH LITE AHEAD / AERO ACR	31
CONJUNTO DE DIREÇÃO	32
BRAÇADEIRA DO ESPIGÃO INTEGRADO BH	32
PONTEIRA	33
SUORTE DESVIADOR DIANTEIRO	33
MOTOR	34
SUORTE DE BATERIA	35
COBERTURA DO MOTOR	35
SUORTE PARA GARRAFAS XPRO	36
ÍMAN SENSOR VELOCIDADE	36
PROTEÇÃO DE CORRENTES	37
CADEADO TRASEIRO	37
PORTA-BAGAGENS	38
PROTECTOR CORRENTE PARA ESCORA	38
LUZ TRASEIRA	39
LUZ DIANTEIRA	39
CABLAGEM DE ELEMENTOS MECÂNICOS	40
CABLAGEM DE COMPONENTES DO SISTEMA ELÉTRICO	41
ESQUEMA DE COMPONENTES DO SISTEMA ELÉTRICO	42
ESQUEMA DE COMPONENTES DO SISTEMA ELÉTRICO	43

10 DECLARAÇÃO DE CONFORMIDADE	44
--	-----------

11 AJUDA E RECURSOS ADICIONAIS	44
---	-----------

01 INTRODUÇÃO

O presente manual do utilizador contém informações importantes para uma utilização e manutenção adequadas da bicicleta. Em particular, do documento constam informações específicas para a família de bicicletas **CORE (EC263 / EC163 / EC153 / EC643 / EC623 / EC513 / EC503 / EC413 / EC313 / EC243 / EC223 / EC143 / EC123)**. Recomenda-se a leitura atenta de todo o manual. Os manuais do utilizador de todos os modelos da BH podem ser consultados no website, no seguinte endereço:

<https://www.bhbikes.com/manuals>

Lembre-se de que os manuais são atualizados periodicamente no website da BH BIKES; mantenha-os sempre atualizados. Consulte a versão na capa.

O presente documento contém informações complementares ao manual do utilizador geral, disponível em:

https://www.bhbikes.com/es_INT/quienes-somos/manuales-descargas

Consulte as características, recomendações e garantias dos componentes de terceiros nos respetivos websites oficiais.

LEGENDA DOS SÍMBOLOS

Ao longo do documento serão apresentados ícones que indicam diferentes tipos de advertências relativas à utilização, manutenção e montagem. Leia com atenção o significado de cada ícone, para evitar manipulações incorretas ou situações perigosas que possam provocar danos pessoais ou acidentes mortais.

SEGURANÇA

 **PERIGO:** indica uma situação perigosa que, caso não seja evitada, provocará danos pessoais graves ou mesmo acidentes mortais.

 **ADVERTÊNCIA:** indica uma situação perigosa que, caso não seja evitada, poderá provocar danos pessoais graves ou mesmo acidentes mortais.

 **ATENÇÃO:** indica uma situação perigosa que, caso não seja evitada, poderá provocar danos pessoais ligeiros ou moderados.

 **RISCO DE CHOQUE ELÉTRICO:** indica uma situação perigosa que, caso não seja evitada, poderá provocar lesões graves por choque elétrico, ou mesmo a morte.

 **RISCO DE CURTO-CIRCUITO:** indica uma situação perigosa que, caso não seja evitada, poderá provocar curto-circuitos nos componentes elétricos. Os curto-circuitos poderiam causar danos nos componentes e incêndios.

FERRAMENTAS

 **CHAVE DE BOCAS**

 **CHAVE ALLEN**

 **CHAVE TORX**

 **CHAVE PHILIPS**

 **10 Nm** **BINÁRIO DE APERTO:** num dos lados do símbolo de cada ferramenta é apresentado o binário de aperto em Newton metro.

TIPO DE PRODUTO

 **ÓLEO:** lubrificação ligeira para elementos como correntes e cabos.

 **MASSA LUBRIFICANTE:** massa de montagem.

 **PASTA DE CARBONO:** pasta de montagem, para aumentar a fricção em elementos de carbono.

 **COLA:** utilizar produto de fixação de parafuso de resistência média.

 A cola serve para fixar o parafuso, de forma a não se soltar com as vibrações a que a bicicleta é submetida durante a utilização. Aplique, em todos os casos, uma gota de cola na ponta da rosca do parafuso. Nunca aplique cola em toda a rosca, uma vez que dificultará a remoção do parafuso.



02 GARANTIA BH

A BH BIKES compromete-se a fornecer bicicletas duradouras e com os melhores padrões de qualidade. Portanto, além da garantia legal aplicável a estes produtos, a BH BIKES oferece uma garantia e condições de cobertura adicionais. Nesta secção, descrevem-se as diferentes garantias e o processo de acesso à garantia adicional LifeTime Frame.

GARANTIA LEGAL

A garantia legal oferece ao comprador original cobertura contra defeitos de fabrico e/ou não conformidades. Esta garantia aplica-se tanto aos quadros como aos componentes da BH BIKES. O período de aplicação varia consoante a legislação vigente no país de compra e com efeito legal a partir da data de compra. Durante o referido período, o titular da garantia terá direito à reparação ou substituição gratuita dos defeitos de fabrico, incluindo custos de transporte ou deslocação, e dos danos e prejuízos que tenham causado. Existem diferentes condições a cumprir para poder beneficiar da garantia:

- Esta garantia não afeta os direitos do consumidor de acordo com a legislação vigente em cada país.
- A inclusão de uma bicicleta ou peça defeituosa nas condições da garantia está, em última instância, sujeita à decisão do nosso Serviço Técnico.
- A garantia não cobre, em caso algum, a substituição de peças cujo desgaste resulte da utilização normal da bicicleta.
- A garantia não se aplica, em caso algum, a quebras ou defeitos resultantes da utilização negligente da bicicleta, utilização em competição, montagem de elementos acessórios não originais ou manuseamento e operações de manutenção inadequadas.
- A garantia não é aplicável, em caso algum, se a Inspeção antes da entrega e os respetivos intervalos de revisão indicados no presente documento não tiverem sido realizados, devidamente documentados e carimbados por um retalhista BH autorizado.
- No pressuposto de que a reparação efetuada não será satisfatória e o objeto não venha a encontrar-se em condições ideais para cumprir a sua utilização prevista, o titular da garantia terá o direito à substituição do objeto adquirido ou do componente defeituoso por outro de características idênticas ou à devolução do montante pago pelo objeto ou componente danificado.
- O prazo de garantia será suspenso durante o período de duração das reparações e, em caso de substituição do objeto ou componente, o prazo de garantia do elemento afetado será renovado.
- A ação para reclamar o cumprimento das disposições da garantia prescreverá aos seis meses a partir do final do prazo da garantia.
- Todas as reclamações devem ser realizadas através de um retalhista autorizado.
- Âmbito territorial: consultar o manual de utilização ou [www. BHbikes.com](http://www.BHbikes.com)

Aceda ao seguinte endereço para conhecer todas as condições:

https://www.bhbikes.com/es_INT/registro-garantia-vida-bh/registra-tu-bici-garantia-de-por-vida

GARANTIA LIFETIME FRAME

Através dos seus pontos de venda autorizados, a BH Bikes fornece ao comprador original uma política comercial para potenciais defeitos de fabrico dos quadros durante um período superior ao indicado na garantia legal do produto, de acordo com as seguintes cláusulas:

1. **A garantia LIFETIME aplica-se apenas aos quadros e bicicletas BH comercializados através dos pontos de venda autorizados pela BHBIKES EUROPE S.L.**
 - O comprador deve ter registado a garantia LIFETIME online, com a informação devidamente preenchida, no prazo de 30 dias de calendário a contar da data da compra, coincidindo com a fatura emitida pelo ponto de venda autorizado.
 - Esta garantia não é transferível a segundos compradores, sendo cancelada no momento da venda da bicicleta a um terceiro. Entende-se por comprador original aquele que regista a garantia no ato da compra, não podendo a garantia ser transferida para outras pessoas que não aquela que possui a condição de comprador original.
 - Será obrigatório realizar a manutenção da bicicleta num estabelecimento autorizado pela BHBIKES EUROPE, em conformidade com as instruções do manual do utilizador.
2. **A garantia LIFETIME não cobrirá, em caso algum:**
 - Braços oscilantes traseiros dos modelos com suspensão dupla, forqueta, bicicletas infantis, defeitos e/ou desgastes de descoloração da pintura original ou corrosão provocada pelo deterioração natural.
 - Defeitos ou avarias resultantes de um acidente ou utilização imprópria e/ou negligente da bicicleta.
 - Montagem de componentes ou acessórios não previstos ou incompatíveis com a utilização para a qual a bicicleta foi concebida.
 - Defeitos causados pelo manuseio indevido.
 - Riscos, descoloração ou manchas causadas pelo uso de líquidos abrasivos, elementos cortantes, pinças e/ou exposição contínua ao sol ou outros elementos climáticos.
 - Defeitos causados pelo desgaste normal da bicicleta, incluindo os causados pela fadiga do material. Os danos causados pela fadiga do material são uma indicação de que o quadro sofreu um desgaste normal, portanto, é responsabilidade do utilizador examinar a bicicleta periodicamente.
 - Utilização e/ou manutenção indevida do produto (leia atentamente as recomendações de utilização e limpeza).
 - Quadros que tenham sido utilizados em competições, demonstrações ou para aluguer.

Consulte as condições integrais em:

https://www.bhbikes.com/es_INT/registro-garantia-vida-bh/registra-tu-bici-garantia-de-por-vida

EXTENSÃO DE GARANTIA ATÉ 5 ANOS EM MOTORES BH

Com a ativação da extensão de garantia LIFETIME FRAME é ativada automaticamente uma garantia alargada de 5 anos, aplicável aos motores BH. Através dos seus pontos de venda autorizados, a BH Bikes proporciona ao comprador original uma política comercial para eventuais defeitos de fabrico no motor BH durante um período superior ao indicado na garantia legal do produto, de acordo com as seguintes cláusulas:

- 1. A extensão de garantia do Motor BH aplica-se apenas aos motores BH instalados em bicicletas BH e comercializados através dos pontos de venda autorizados pela BHBIKES EUROPE S.L.**
 - O comprador deve ter registado a garantia online, com a informação devidamente preenchida, no prazo de 30 dias de calendário a contar da data da compra, coincidindo com a fatura emitida pelo ponto de venda autorizado, na qual deve constar o número de série da bicicleta.
 - Esta garantia não é transferível a segundos compradores, sendo cancelada no momento da venda da bicicleta a um terceiro. Entende-se por comprador original aquele que regista a garantia no ato da compra, não podendo a garantia comercial ser transferida para outras pessoas que não aquele que possui a condição de comprador original.
 - Será obrigatório realizar a manutenção da bicicleta num estabelecimento autorizado pela BHBIKES em conformidade com as instruções do manual do utilizador.
- 2. A extensão de garantia do Motor BH não cobrirá, em caso algum:**
 - Desgaste por descoloração da pintura e tonalidade original ou corrosão causada por deterioração natural.
 - Defeitos ou avarias resultantes de um acidente ou utilização imprópria e/ou negligente da bicicleta.
 - Montagem de componentes ou acessórios não previstos ou incompatíveis com a utilização para a qual a bicicleta foi concebida, bem como a manipulação e/ou deslimitação do motor.
 - Defeitos causados pelo manuseio indevido.
 - Riscos, descoloração ou manchas causadas pelo uso de líquidos abrasivos, elementos cortantes, pinças e/ou exposição contínua ao sol ou outros elementos climáticos.
 - Utilização e/ou manutenção indevida do produto (leia atentamente as recomendações de utilização e limpeza).
 - Motores que tenham sido utilizados em competições, demonstrações ou para aluguer/renting.
 - Motores montados em bicicletas da família MONTY.

Consulte as condições integrais em:

https://www.bhbikes.com/es_INT/registro-garantia-vida-bh/registra-tu-bici-garantia-de-por-vida

EXTENSÃO DE GARANTIA EM BATERIAS BH

Num esforço constante para melhorar diariamente o nosso serviço de assistência ao cliente, a BH oferece-lhe as melhores condições de garantia, que lhe permite adquirir uma extensão da sua garantia da gama E-Bikes com um ou dois anos adicionais. Através dos seus pontos de venda autorizados, a BH Bikes proporciona ao comprador original uma política comercial para eventuais defeitos de fabrico na bateria BH durante um período superior ao indicado na garantia legal do produto, de acordo com as seguintes cláusulas:

- 1. A extensão de garantia da bateria BH aplica-se apenas às baterias BH instaladas em bicicletas BH e comercializadas através dos pontos de venda autorizados pela BHBIKES EUROPE S.L.:**
 - O comprador deve ter registado a garantia online, com a informação devidamente preenchida, no prazo de 30 dias de calendário a contar da data da compra, coincidindo com a fatura emitida pelo ponto de venda autorizado, na qual deve constar o número de série da bicicleta.
 - Esta garantia não é transferível a segundos compradores, sendo cancelada no momento da venda da bicicleta a um terceiro. Entende-se por comprador original aquele que regista a garantia no ato da compra, não podendo a garantia comercial ser transferida para outras pessoas que não aquele que possui a condição de comprador original.
 - Será obrigatório realizar a manutenção da bicicleta num estabelecimento autorizado pela BHBIKES em conformidade com as instruções do manual do utilizador.
- 2. A extensão de garantia da bateria BH não cobrirá, em caso algum:**
 - Desgaste por descoloração da pintura e tonalidade original ou corrosão causada por deterioração natural.
 - Defeitos ou avarias resultantes de um acidente ou utilização imprópria e/ou negligente da bicicleta.
 - Deterioração ou degradação natural devido ao envelhecimento da mesma, incluindo sem ser utilizada. Deterioração após 500 ciclos de carga e descarga completos se for inferior a 30% da capacidade nominal (ler atentamente as recomendações do manual de utilização).
 - Montagem de componentes ou acessórios não previstos ou incompatíveis com a utilização para a qual a bicicleta foi concebida.
 - Defeitos causados pelo manuseio indevido.
 - Riscos, descoloração ou manchas causadas pelo uso de líquidos abrasivos, elementos cortantes, pinças e/ou exposição contínua ao sol ou outros elementos climáticos.
 - Utilização e/ou manutenção indevida do produto (leia atentamente as recomendações de utilização e limpeza).
 - Baterias que tenham sido utilizadas em competições, demonstrações ou para aluguer/renting.
 - Baterias auxiliares (Extender).

Consulte as condições integrais em:

https://www.bhbikes.com/es_INT/registro-garantia-vida-bh/extension-garantia-bateria

REGISTO DAS EXTENSÕES DE GARANTIA

Para poder optar pelas garantias adicionais da BH BIKES tem de registar a bicicleta nos 30 dias que se seguem à compra. O processo de ativação das extensões de garantia encontra-se descrito abaixo:

- **GARANTIA LIFETIME FRAME + 5 ANOS DE GARANTIA NOS MOTORES BH**

O registo da extensão de garantia LIFETIME FRAME deve ser realizado a partir do website da BH BIKES:

https://www.bhbikes.com/es_INT/registro-garantia-vida-bh/registra-tu-bici-garantia-de-por-vida

Pode ver o seguinte vídeo, para conhecer em detalhe os passos que devem ser dados:

<https://youtu.be/47aLVgUI248>



- **EXTENSÃO DE GARANTIA EM BATERIAS BH**

O registo da extensão de garantia em baterias BH deve ser realizado a partir do website da BH BIKES:

https://www.bhbikes.com/es_INT/registro-garantia-vida-bh/extension-garantia-bateria

Pode ver o seguinte vídeo, para conhecer em detalhe os passos que devem ser dados:

<https://youtu.be/sINzdFBygMM>



⚠ O número de série necessário para registar a bicicleta encontra-se sempre na parte inferior da bicicleta, sob a pedaleira:

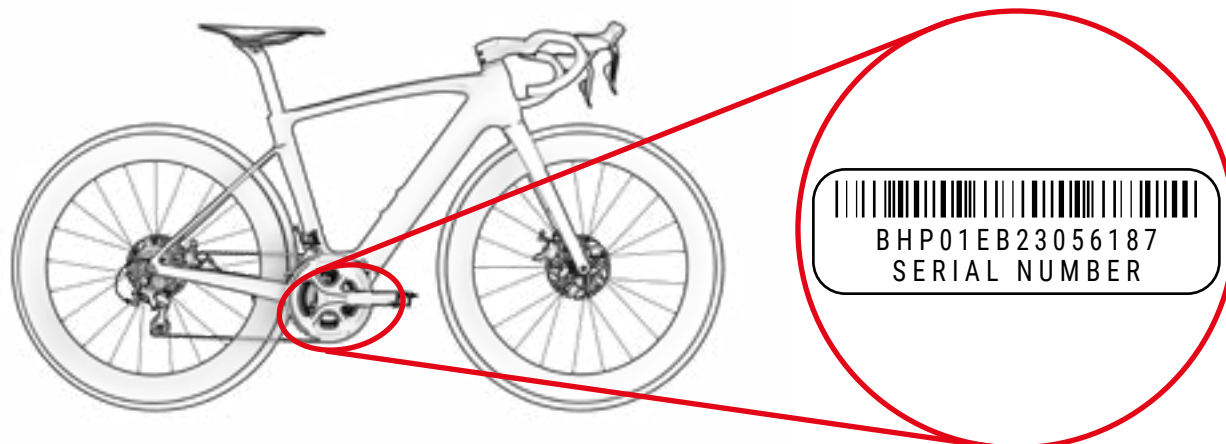

GARANTIA DE COMPONENTES DO SISTEMA DE ASSISTÊNCIA ELÉTRICA

Da mesma maneira que os quadros ou componentes BH BIKES, todos os componentes elétricos exclusivos da BH estão cobertos pela garantia legal (os motores BH dispõem de uma extensão de garantia de 5 anos mediante ativação da garantia LIFETIME FRAME). O período de aplicação varia consoante a legislação vigente no país de compra e com efeito legal a partir da data de compra.

Durante o referido período, o titular da garantia terá direito à reparação gratuita dos defeitos originários, incluindo custos de transporte ou deslocação, e dos danos e prejuízos que tenham causado. As condições são coincidentes com as descritas na secção "Garantia Legal" e podem ser totalmente revistas em:

<https://www.bhbikes.com/manuals>

A garantia não cobre, em caso algum, o desgaste e envelhecimento natural das baterias por utilização, carregamento e armazenamento. Para poder acionar a garantia dos componentes de terceiros, é necessário contactar as respetivas empresas.

PROCESSO DE RECLAMAÇÕES DE GARANTIA

Todas as reclamações relativas à presente garantia devem ser encaminhadas através de um retalhista oficial BH. Este retalhista realizará a análise inicial, para identificar a abrangência e o diagnóstico do incidente. O mesmo retalhista informará e tratará da reclamação diretamente com a BH. Depois de a BH definir as ações corretivas necessárias, o retalhista será responsável por comunicar estas informações ao cliente.

É recomendável que a reclamação seja encaminhada através do retalhista oficial onde foi efetuada a compra. Caso não seja possível, pode contactar-nos, para o ajudarmos a encontrar um retalhista autorizado perto de si:

https://www.bhbikes.com/es_INT/quienes-somos/contacto

CONDIÇÕES DE INVALIDADE DA GARANTIA PARA COMPONENTES ELÉTRICOS

A bateria e componentes elétricos da BH estão cobertos pela garantia legal, mas devem ser cumpridos os seguintes pontos:

- Não se deve desmontar ou modificar qualquer parte dos componentes elétricos.
- A vida útil varia em função das condições de utilização, carregamento e armazenamento.
- Mantenha sempre a bateria carregada. Caso contrário, a bateria pode deteriorar-se mais rapidamente que o normal.

03 MANUTENÇÃO

O presente manual do utilizador contém informações importantes para uma utilização e manutenção adequadas da bicicleta. Em particular, do documento constam informações específicas para a família de bicicletas **CORE (EC263 / EC163 / EC153 / EC643 / EC623 / EC513 / EC503 / EC413 / EC313 / EC243 / EC223 / EC143 / EC123)**. Recomenda-se a leitura atenta de todo o manual. Os manuais do utilizador de todos os modelos da BH podem ser consultados no website, no seguinte endereço:

<https://www.bhbikes.com/manuals>

O presente documento contém informações complementares ao manual do utilizador geral, disponível em:

<https://www.bhbikes.com/manuals>

Consulte as características e recomendações dos componentes de terceiros nos respetivos websites oficiais.

INSPECIONAR A BICICLETA ANTES DE A UTILIZAR

As bicicletas são inspecionadas repetidamente durante o fabrico e após o mesmo, no controlo final, pela sua oficina BH. Sendo possível que o funcionamento da bicicleta se altere no transporte ou que terceiros possam ter modificado a sua bicicleta durante o tempo de espera, deve confirmar o seguinte antes de cada viagem:

- **QUADRO:** não existem fissuras, danos ou ruídos estranhos.
- **CORRENTE:** está lubrificada e o sistema de transmissão não emite ruídos estranhos.
- **TRAVÕES:** travões com funcionamento correto. Com a bicicleta parada, acione a alavanca do travão com força e confirme que não toca no guiador.
- **PNEUS:** a pressão está correta e não existem cortes na zona de rodagem nem nas laterais. Confirme também que o nível de desgaste não é superior ao desgaste máximo recomendado.
- **RODAS:** as rodas rodam livremente. Verifique, também, o espaço entre o revestimento do travão e o aro, bem como o espaço entre o quadro e o pneu.
- **DIREÇÃO:** a direção roda suavemente e sem emitir ruídos estranhos.
- **PONTOS DE ROTAÇÃO DO BRAÇO OSCILANTE:** ao colocar o peso sobre a bicicleta, a suspensão funciona com normalidade e sem ruídos estranhos. Se não funcionar corretamente ou apresentar folga entre as partes móveis, pode significar que os binários de aperto não estão corretos ou que os rolamentos estão gastos.
- **ROLAMENTOS:** os rolamentos funcionam corretamente e sem ruídos estranhos. Os rolamentos estão sujeitos a desgaste e devem ser substituídos, para evitar danificar os componentes em que estão instalados.
- **SISTEMA ELÉTRICO:** se a bicicleta dispuser de sistema elétrico, confirmar que o mesmo funciona corretamente, verificando se há assistência elétrica e se todos os componentes funcionam (motor, visor, mudança de assistência e sensor de velocidade). Caso não exista assistência elétrica, confirme a correção de todas as ligações e que não há danos.

⚠ Não circule se a sua bicicleta não cumprir algum destes pontos! Uma bicicleta com anomalia pode causar acidentes graves! Se não tiver a certeza absoluta ou tiver alguma dúvida, contacte a sua oficina BH!

⚠ Verifique os binários de aperto, para que respeitem sempre as recomendações especificadas nos manuais do utilizador. Não seguir estas indicações pode provocar acidentes e mesmo a morte.

⚠ A influência do terreno e as forças exercidas na roda submetem a bicicleta a grande esforço. Sob o efeito destas cargas dinâmicas, as diferentes peças são afetadas por desgaste e fadiga. Inspeccione regularmente a sua bicicleta, para procurar sinais de desgaste, riscos, deformações, esbatimento da cor ou sinais iniciais de formação de fissuras. As peças cuja vida útil foi ultrapassada podem falhar de forma súbita. Leve regularmente a sua bicicleta a uma oficina BH, para substituir as peças duvidosas, se necessário.

MANTER A BICICLETA LIMPA

Para conseguir uma boa manutenção da bicicleta, recomendamos que cumpra as seguintes medidas de prevenção básicas. Não seguir estas recomendações pode provocar um desgaste prematuro ou mesmo ruturas em zonas específicas, como juntas e partes móveis.

- Limpe o pó e a lama com uma esponja húmida e um produto de limpeza suave e neutro.
- As peças plásticas devem ser lavadas apenas com água e com sabão.
- Os pneus podem ser lavados com uma esponja ou escova e água com sabão.
- Depois de limpar a bicicleta, seque-a com um pano suave.
- Após cada limpeza, deve lubrificar os elementos da transmissão.

⚠ A sujidade pode ocultar danos que provoquem acidentes ou mesmo a morte.

⚠ Evite sempre a utilização de aparelhos de limpeza por pressão e nunca utilize dispositivos de limpeza por jato de vapor.

MANTER A TRANSMISSÃO LUBRIFICADA

Após a lavagem, é possível que a transmissão da corrente deixe de estar lubrificada. Verifique os elos da corrente e, se necessário, lubrifique-os. O excesso de lubrificação pode atrair maior quantidade de sujidade, provocando um desgaste prematuro e um funcionamento deficiente do sistema.

⚠ Evite sempre a utilização de aparelhos de limpeza por pressão e nunca utilize dispositivos de limpeza por jato de vapor.

MANUTENÇÃO DOS COMPONENTES

A bicicleta requer uma manutenção regular, bem como um número mínimo de revisões periódicas. A periodicidade das operações de manutenção depende do tipo de veículo (bicicleta de passeio, bicicleta de corrida, bicicleta de montanha), bem como da frequência e das condições de utilização.

CALENDÁRIO DE MANUTENÇÃO DOS COMPONENTES

Componente	Ação a executar	Em cada utilização	Mensal	Anual
Iluminação	Controlo do funcionamento.			
Pneus	Controlo da pressão.			
	Verificar a altura do perfil e laterais.			
Travões (de aro)	Verificar o curso do manípulo, a solidez do revestimento e a posição do aro.			
	Teste dos travões com a bicicleta parada.			
	Limpar calços.			
Cabos do travão	Inspeção visual.			
Travões (travões de disco)	Mudar o líquido de travão (líquido DOT).			
Forqueta de suspensão	Verificação dos parafusos e correspondente aperto.			
	Mudança de óleo e lubrificação de elastómero.			
Espigão do selim com suspensão	Manutenção.			
	Controlo da folga.			
Aros em travões de aro	Revisão e mudança dos revestimentos da parede, se necessário	O mais tardar após a segunda parte do revestimento do travão.		
Eixo pedaleira	Controlo da folga.			
	Renovação da lubrificação.			
Corrente	Controlo e lubrificação.			
	Controlo e mudança.	A partir de 800 km.		
Bielas	Controlo e aperto.			
Rodas / raios	Verificar a rotação da roda e a tensão dos raios.			
Conjunto de direção	Revisão do conjunto de direção.			
	Renovação da lubrificação.			
Superfícies metálicas	Conservação.	No mínimo, a cada seis meses.		
Cubos	Revisão dos rolamentos.			
	Renovação da lubrificação.			
Pedais	Revisão dos rolamentos.			
	Lubrificação, limpeza do mecanismo de fixação.			

Componente	Ação a executar	Em cada utilização	Mensal	Anual
Espigão do selim / avanço	Verificação dos parafusos de fixação.			
Desviador traseiro / desviador	Limpeza, lubrificação.			
Mecanismo de aperto rápido / thru axle	Verificação da eficácia.			
Parafusos e porcas	Controlo e aperto.			
Raios	Verificação da tensão.			
Avanço / espigão do selim	Desmontagem e renovação da pasta de montagem.			
Circuito / travões	Desmontagem e lubrificação.			
	Verificar ligações.			
Componentes do sistema de assistência elétrica	Confirmar que não existe sujidade.			

■ Não é necessário recorrer a um especialista se for habilidoso, tiver experiência e dispuser das ferramentas apropriadas. Caso detete anomalias, aplique de imediato medidas corretivas. Se não tiver a certeza ou tiver dúvidas, contacte a BH.

■ Os trabalhos indicados só devem ser realizados por um especialista em bicicletas da sua confiança.

PEÇAS SOBRESSELENTES

Para obter um funcionamento ótimo da sua bicicleta e a máxima segurança possível, é muito importante utilizar peças originais. A não utilização de peças originais pode provocar danos não cobertos pela garantia.

As peças sobresselentes mais habituais são as peças de desgaste. As mais comuns são os pneus, câmaras, pastilhas de travão, travões de disco e calços de travão, bem como os aros, sempre que constituam parte da unidade do travão, faróis, luzes de posição, baterias e acumuladores.

- **PNEUS:** Substitua-o por um pneu equivalente. Verifique a marca indicada no exterior do pneu (norma E.T.R.T.O.). Deve ter-se em conta que utilizar um pneu com um diâmetro exterior superior ao recomendado pode levar a que, ao rodar o guiador, a ponta do pé toque na roda dianteira ou na proteção da roda traseira. O ciclista pode perder o controlo da bicicleta e sofrer um acidente grave. Pode acontecer o mesmo quando se troca a biela do pedal por uma mais comprida.
- **CÂMARAS:** Substitua-a por um tipo de câmara adequado ao pneu. Consulte a indicação situada na parte exterior da câmara (norma E.T.R.T.O.).
- **TRAVÕES DE DISCO E PASTILHAS DE TRAVÃO:** Tenha em conta as instruções fornecidas pelo fabricante.
- **FARÓIS E LUZES DE POSIÇÃO:** Substitua a lâmpada por outra do mesmo tipo. Consulte a indicação situada na zona metálica.

- **CORRENTE, CASSETE E PRATOS:** Tenha em conta as instruções fornecidas pelo fabricante.
- **BATERIAS E ACUMULADORES:** Substituir por outros do mesmo tipo. Consulte a indicação situada na zona exterior.

 Lembre-se de que a não utilização de peças originais pode provocar danos não cobertos pela garantia.

APÓS UMA QUEDA, CHOQUE OU IMPACTO

Caso sofra uma queda, choque ou impacto, o mais importante é assegurar-se de que está capaz para retomar a marcha. Não utilize a bicicleta se tiver sofrido danos e, se necessário, solicite assistência médica.

Se estiver em condições de retomar a marcha, deve realizar uma série de verificações para assegurar que a bicicleta também está totalmente operacional:

- Confirme que as rodas continuam fixadas e os aros permanecem no centro do quadro e da forqueta. Faça girar as rodas. Caso o espaço se tenha alterado bastante e não seja possível efetuar a centragem no local, deve separar ligeiramente os travões do aro, de forma a que este rode livremente.

 Neste caso, tenha em conta que a eficiência dos travões será menor.

- Verifique se o guiador ou a parte dianteira do quadro se deformou ou danificou. Confirme que a parte dianteira está colocada firmemente na forqueta, prendendo a roda dianteira entre os joelhos e tentando torcer o guiador relativamente à roda dianteira.
- Verifique se a corrente está colocada corretamente. Se a bicicleta tiver caído sobre o lado da transmissão, confirme que funciona. Peça ajuda a alguém para colocar a bicicleta sobre o selim e mude de velocidades. Quando a corrente encaixa no pinhão maior, verifique a distância entre a mudança e os raios. Caso a mudança ou o suporte se tenha torcido, aquela pode ficar presa nos raios – perigo de queda! A mudança, a roda traseira ou o quadro podem ficar danificados. Verifique o desviador. Caso se tenha deslocado, a corrente pode soltar-se. A bicicleta perderá a transmissão (ver também a secção "Tração").
- Verifique o selim, o tubo superior ou a caixa de pedaleira, para confirmar que não existem defeitos.
- Levante ligeiramente a bicicleta e deixe-a cair no solo. Caso ouça ruídos, inspecione a bicicleta, para verificar se há parafusos soltos.
- Volte a inspecionar toda a bicicleta, para detetar eventuais deformações, desgastes de cor ou fissuras.
- Volte a circular com cuidado e apenas se o resultado da inspeção tiver sido satisfatório. Sob nenhuma circunstância deverá travar ou acelerar bruscamente ou pedalar montanha acima. Se não tem a certeza, aguarde que um automóvel o vá buscar, em vez de correr riscos. Depois de regressar a casa, deve voltar a analisar cuidadosamente a bicicleta. Se continuar a não ter a certeza absoluta ou tiver alguma dúvida, contacte a sua oficina BH!

 As peças de alumínio que se tenham deformado não devem ser endireitadas, isto é, não devem ser reparadas. Mesmo depois, existe um alto risco de rutura, particularmente da forqueta, guiador, parte frontal, bielas e pedais. Para maior segurança, troque-as.

04 ADVERTÊNCIA DE UTILIZAÇÃO

TAMANHO MÁXIMO DE PNEU

Se instalar um pneu diferente do original da sua bicicleta, confirme que existe sempre um mínimo de 6 mm entre o pneu e qualquer parte do quadro e forqueta.

INSERÇÃO MÍNIMA E MÁXIMA DO ESPIGÃO DO SELIM

Não respeitar as inserções mínimas e máximas do espigão, indicadas neste manual, podem exercer um efeito de alavanca sobre o quadro. A pressão exercida poderia danificar o quadro e provocar acidentes graves. A garantia não cobre danos resultantes do incumprimento destas indicações.

COMPRIMENTO MÁXIMO DA FORQUETA (AXLE-TO-CROWN)

Respeite o comprimento máximo entre o eixo da forqueta e a parte inferior do tubo de direção (axle-to-crown). Caso este comprimento máximo não seja respeitado, o quadro pode ficar danificado por estar a suportar uma carga superior àquela para que foi concebido, o que poderia causar acidentes graves.

NÚMERO MÁXIMO DE SEPARADORES DE DIREÇÃO

Neste manual especifica-se o número máximo de separadores de direção que se pode colocar sob o avanço. Caso esta quantidade máxima não seja respeitada, os materiais podem ficar danificado por estarem a suportar uma carga superior àquela para que foram concebidos, o que poderia causar acidentes graves.

POSIÇÃO DA ARANHA DENTRO DO TUBO DA FORQUETA

Nunca devem instalar-se separadores de direção por cima do avanço. Caso esta instrução não seja respeitada, os materiais podem ficar danificado por estarem a suportar uma carga superior àquela para que foram concebidos, o que poderia causar acidentes graves.

UTILIZAÇÃO PREVISTA

Cada bicicleta foi concebida para uma utilização prevista específica. Os modelos descritos no presente manual cumprem a seguinte utilização prevista:

EC263, EC243, EC223: Gravel.

EC163, EC153, EC143, EC123: Estrada.

EC643, EC623: Sport.

EC513, EC503, EC413, EC313: Cidade.

05 ADVERTÊNCIA DE UTILIZAÇÃO DO SISTEMA DE ASSISTÊNCIA ELÉTRICA

CUIDADOS E NORMAS DE UTILIZAÇÃO DOS COMPONENTES ELÉTRICOS E BATERIAS

Todos os produtos e componentes da BH foram concebidos para suportar salpicos e chuva. Contudo, algumas situações podem resultar em danos nos componentes e curto-circuitos. Não realize as seguintes ações:

- Lavar a bicicleta com água sob pressão.
- Utilizar a bicicleta sob condições meteorológicas muito adversas.
- Transportar a bicicleta no exterior de um veículo, com chuva.
- Expor a bateria a altas temperaturas. Caso se excedam 70 °C poderão ocorrer fugas e existe perigo de incêndio.
- Não respeitar os intervalos de temperatura de utilização, carregamento e armazenamento da bicicleta.

SITUAÇÕES IDEAIS PARA MAXIMIZAR A VIDA ÚTIL

Recomendamos o cumprimento de várias condições para obter a máxima vida útil da bateria:

- Carregá-la sobre uma superfície plana e estável.
- Ao abrigo da luz direta do sol.
- Afastada de crianças e animais.
- Ao abrigo da chuva e humidade.
- Em local ventilado e seco.
- A uma temperatura entre 15-25 °C.
- Não utilizar a bateria com um nível inferior a 10%. Abaixo deste nível, a vida útil das células poderá ser afetada.

 Qualquer manipulação não autorizada dos componentes do sistema elétrico pode causar acidentes graves e, além disso, é motivo para a anulação da garantia.

ADVERTÊNCIAS SOBRE A UTILIZAÇÃO DAS BATERIAS

Uma utilização inapropriada das baterias pode provocar danos e acidentes graves. Cumpra as seguintes condições para os evitar:

- Utilize sempre o carregador original.
- Não deixe a bateria junto a fontes de calor.
- Não aqueça a bateria nem a coloque no fogo.

- Evite que as ligações da bateria entrem em contacto com objetos metálicos.
- Não mergulhe a bateria em água e evite salpicos e humidade.
- Não golpeie ou perfure a bateria.
- Em caso de fuga, evite que as mãos e os olhos entrem em contacto com o líquido.
- Não a utilize se apresentar danos externos.
- Limpe a bateria apenas com um pano seco ou húmido.

AMBIENTES DE CARREGAMENTO E DESCARREGAMENTO INADEQUADOS E SOLUÇÕES

Os ambientes quentes e frios descritos abaixo podem levar o carregamento a aceder ao modo de espera ou a suspender-se sem carregar completamente a bateria.

- **Modo de sono profundo de descarregamento no inverno ou DUT (Discharge Under Temperature):** O descarregamento da bateria entra em modo de sono profundo se a temperatura for inferior a -20 °C, impedindo o funcionamento do sistema de assistência à pedalada e protegendo a bateria. Nestes casos, o modo de sono profundo é cancelado automaticamente quando a bateria ultrapassa os -20 °C.
- **Modo de sono profundo de carregamento no inverno ou CUT (Charge Under Temperature):** O carregamento da bateria entra em modo de sono profundo se a temperatura for inferior a 0 °C. Se o carregamento for iniciado e a temperatura descer abaixo deste nível, devido ao arrefecimento noturno ou a outros fatores, o carregamento é interrompido e entra em modo de sono profundo, para proteger a bateria. Nestes casos, o modo de sono profundo é cancelado automaticamente quando a temperatura de carregamento ultrapassa os 0 °C.
- **Ruído em televisores/rádios/computadores:** O carregamento nas proximidades de televisores, rádios ou aparelhos similares pode causar eletricidade estática, imagens intermitentes e outras interferências. Se isto acontecer, efetue o carregamento num local afastado do televisor ou rádio (por exemplo, outra divisão).

RECICLAGEM

As baterias de íões de lítio são recicláveis mas podem provocar danos ambientais se não forem corretamente geridas após a sua vida útil. Proceda da seguinte forma quando a sua vida útil terminar:

- Classifique e recicle cada componente elétrico num local preparado para a gestão sustentável da reciclagem dos mesmos.
- Consulte e cumpra sempre os regulamentos nacionais aplicáveis a baterias.

MOTOR

O motor de corrente contínua situa-se no eixo da pedaleira. Como qualquer outra peça da bicicleta, a vida útil do motor depende da respetiva utilização. Em condições normais, o motor pode durar de 10 a 20 anos ou até 100 000 km.

06 FUNCIONAMENTO DO SISTEMA DE PEDALADA ASSISTIDA

COMPONENTES DO SISTEMA DE PEDALADA ASSISTIDA

O sistema de pedalada assistida da BH Bikes é composto pelos seguintes elementos:

- **A.** Um **motor**, que impulsiona a bicicleta.
- **B.** Um **comando de controlo** (X-REMOTE em modelos com X-DISPLAY, integrado em modelos com CORE DISPLAY), que permite, entre outros, selecionar os modos de assistência.
- **C.** Uma **bateria**, que alimenta o funcionamento do motor.
- **D.** Um **sensor de binário**, que lê a força exercida no pedal pelo utilizador.
- **E.** Um **visor** (CORE DISPLAY OU X-DISPLAY consoante o modelo), para apresentar informações relevantes do sistema.

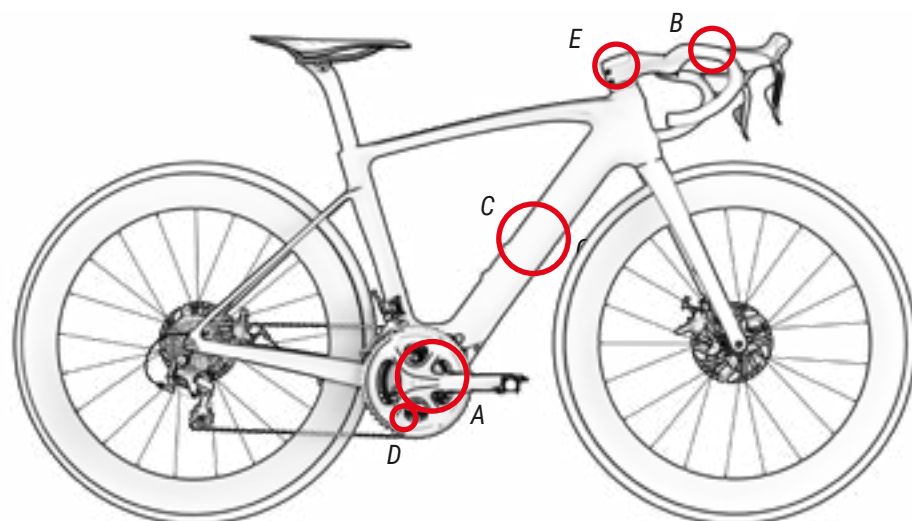

O SISTEMA DE PEDALADA ASSISTIDA

O sistema de pedalada assistida foi concebido de forma a proporcionar-lhe a quantidade ótima de potência assistida. Ajuda-o dentro de uma gama padrão, com base em fatores como a sua força de pedalada, a velocidade da bicicleta e a transmissão. O sistema não oferece assistência nas seguintes situações:

- Se o comando de controlo estiver desligado.
- Se a velocidade de deslocação for igual ou superior a 25 km/h.
- Se não estiver a pedalar e libertar a função de acelerador a 6 km/h.
- Se não existir capacidade restante da bateria.
- Se o modo de assistência selecionado for o de 0% de assistência.

PARTES DO COMANDO DE CONTROLO

EC263 / EC163 / EC153 / EC243 / EC223 / EC143 / EC123

O Core display é constituído por um anel composto por 12 leds e um botão, situado dentro do anel, que atua como comando de controlo:

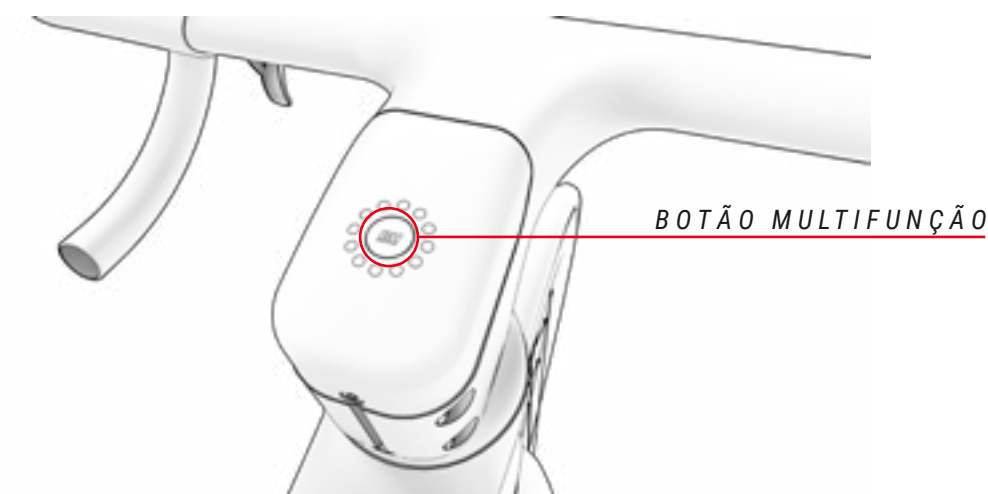

EC643 / EC623 / EC513 / EC503 / EC413 / EC313

O X-Remote ou comando de controlo geral situa-se no lado esquerdo do guidão, junto ao punho. O comando é constituído por 3 partes:

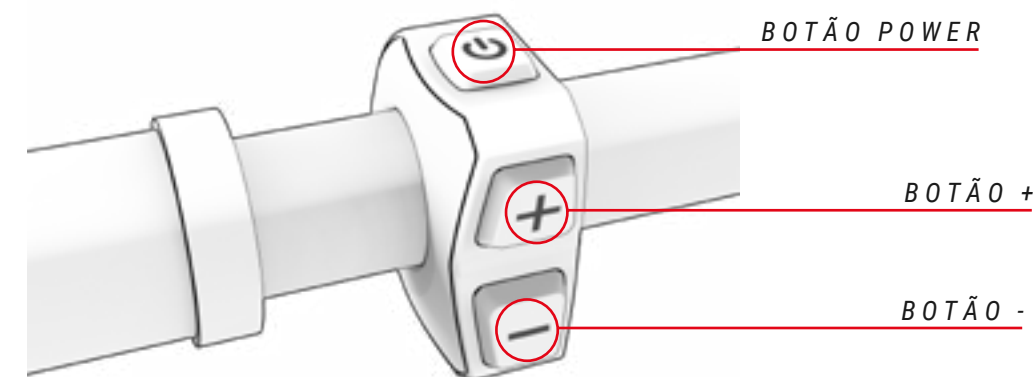

ATIVAÇÃO E DESATIVAÇÃO DO SISTEMA DE PEDALADA ASSISTIDA

EC263 / EC163 / EC153 / EC243 / EC223 / EC143 / EC123

O sistema de pedalada assistida é ativado a partir do Core display. Está situado no avanço da bicicleta. Premir uma vez o botão power para iniciar o sistema. Quando se liga, o Core display apresenta uma animação a azul e no sentido contrário ao dos ponteiros do relógio. Depois, apresenta o modo de assistência à pedalada atual.

Para desativar o sistema de pedalada assistida, premir durante 3 segundos o botão multifunção. Em seguida, o visor desliga-se e o sistema fica desativado.



EC643 / EC623 / EC513 / EC503 / EC413 / EC313

O sistema de pedalada assistida é ativado a partir do X-Remote (comando de controlo central). Situa-se junto ao punho esquerdo do guidador. Premir uma vez o botão power para iniciar o sistema. O X-Display ativa-se, indicando o modo de assistência à pedalada atual.

Para desativar o sistema de pedalada assistida, premir durante 3 segundos o botão power. Em seguida, o visor desliga-se e o sistema fica desativado.



⚠ Depois de ativar o sistema, tenha cuidado ao iniciar a marcha, pois é aconselhável confirmar o modo de assistência. Por predefinição, o comando inicia-se no modo de assistência que estava selecionado antes de ter sido desativado pela última vez.

⚠ Antes de começar a pressionar os pedais, aguarde 3 segundos depois de ativar o sistema. Durante este período de 3 segundos, o sistema de assistência está a inicializar e calibrar o sensor de binário. Caso não aguarde e pressione os pedais antes, poderia debilitar a assistência e mesmo provocar o surgimento do erro 14 no visor (ver secção Códigos de erro). Para o solucionar, deve desativar e reiniciar o sistema sem pressionar os pedais durante o período de 3 segundos.

ATIVAÇÃO E DESATIVAÇÃO DAS LUZES DA BICICLETA

EC643 / EC623 / EC513 / EC503 / EC413 / EC313

Premir o botão (-) durante 3 segundos para acender e apagar as luzes, nos modelos equipados com um sistema de luzes alimentado pela bateria.

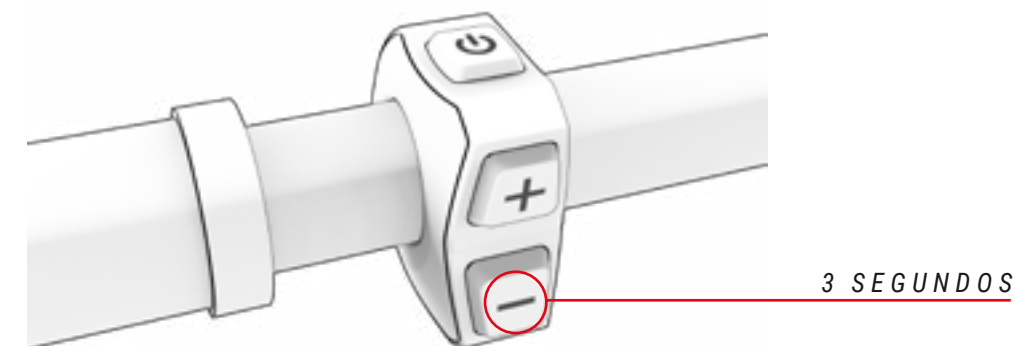

SELEÇÃO DO MODO DE ASSISTÊNCIA À PEDALADA

O sistema dispõe dos seguintes modos de assistência à pedalada:

- **Boost:** Identificado com a cor **Vermelho**. Utilizar quando se pretende obter a potência máxima do sistema.
- **Sport:** Identificado com a cor **Laranja**. Utilizar ao subir terrenos difíceis.
- **Eco +:** Identificado com a cor **Azul**. Utilizar quando se pretende viajar com maior conforto, como em subidas acentuadas.
- **Eco:** Identificado com a cor **Verde**. Utilizar quando se pretende viajar tão longe quanto possível.
- **No assist:** Identificado com a cor **Branco**. Utilizar quando se pretende viajar sem potência assistida. Poderá continuar a utilizar as restantes funções do comando de controlo.

Para percorrer os modos de assistência, o utilizador deve premir o botão (+) para aumentar o modo de assistência e o botão (-) para reduzir o modo de assistência.

EC263 / EC163 / EC153 / EC243 / EC223 / EC143 / EC123

Para percorrer os modos de assistência, o utilizador deve premir o botão multifunção uma vez para aumentar o nível de assistência e duas vezes para o reduzir.

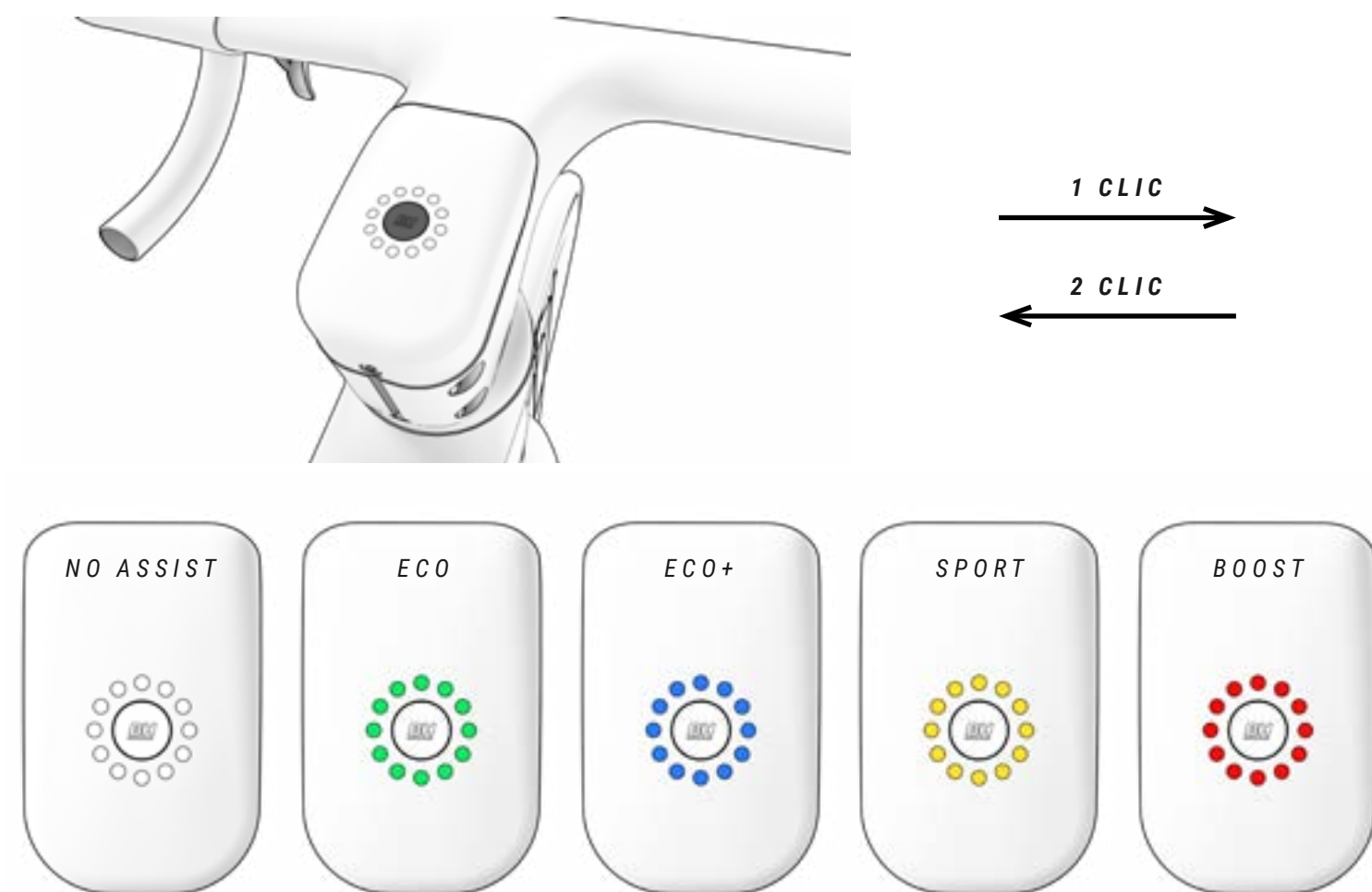

EC643 / EC623 / EC513 / EC503 / EC413 / EC313

Para percorrer os modos de assistência, o utilizador deve premir o botão (+) para aumentar o modo de assistência e o botão (-) para reduzir o modo de assistência.

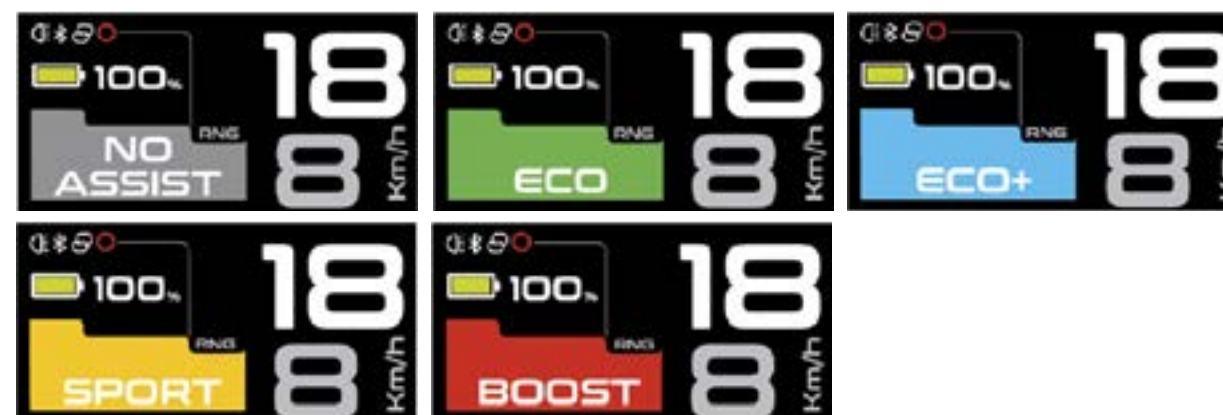
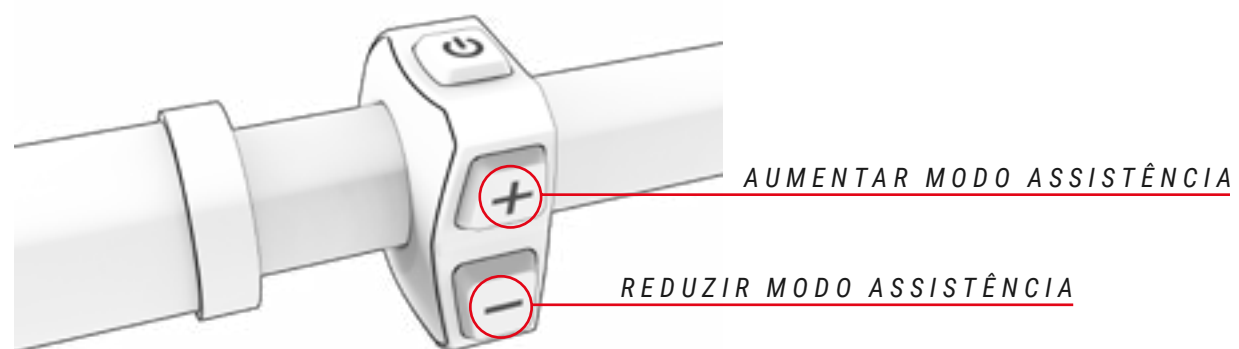

Para aumentar a vida da bateria e evitar que a mesma se descarregue totalmente, o que poderia danificá-la, os modos de assistência estão limitados em função da carga da bateria:

- Bateria carregada a mais de 20%: está disponível 100% do nível máximo de assistência.
- Bateria carregada entre 10 e 20%: nível de assistência limitado a 50% do nível máximo de assistência.
- Bateria carregada entre 5 e 10%: nível de assistência limitado a 25% do nível máximo de assistência.
- Bateria carregada entre 1 e 5%: assistência não permitida. Só pode acender-se a iluminação.

MODO WALK ASSIST

O modo Walk Assist ajuda o utilizador a transportar a bicicleta a pé. Para ativar este modo, manter premido o botão + do comando de controlo (ao manter premido o botão + é indiferente o modo de assistência que está selecionado). Os leds do comando de controlo XRemote piscam a azul, indicando que este modo foi ativado. Para sair deste modo, deixar de premir o botão +.

COMEÇAR A PEDALAR

O utilizador deve posicionar-se sobre o selim e segurar firmemente o guidão antes de se apoiar sobre os pedais. Deve ter especial atenção se começar a pedalar no modo com maior assistência (modo BOOST ou modo SPORT), uma vez que o motor reagirá com o impulso máximo, existindo o risco de perda de controlo. Para facilitar a aceleração, o motor oferece apenas um impulso adicional inicial ao começar a pedalar. Assim, o esforço necessário para pôr a bicicleta em movimento é mínimo, o que facilita uma integração mais rápida e segura na circulação.

- ⚠ Inicie a pedalada com um desenvolvimento curto (pinhões superiores) e com um modo de assistência baixo (Modo ECO). Além de um maior controlo e segurança da bicicleta, requer menor consumo de energia e, portanto, permite maior autonomia. Alerta-se que arrancar num modo com assistência superior à do modo ECO pode ter riscos para a segurança do utilizador.
- ⚠ Quando o utilizador empurra a bicicleta enquanto caminha ao lado, deve assegurar-se de que o sistema está desligado.

VISUALIZAÇÃO DO NÍVEL DE CARGA DA BATERIA

Uma carga a 100% pode oferecer até 165 km de autonomia. O nível de carga da bateria pode ser visualizado de diferentes maneiras. Em todos os casos, o indicador de nível de carga da bateria apresenta uma estimativa da capacidade restante da bateria:

- **Dispositivo Garmin:** os dispositivos Garmin permitem visualizar o nível da bateria na sua própria interface:



EC263 / EC163 / EC153 / EC243 / EC223 / EC143 / EC123

Nos modelos equipados com o Core display, o nível de carga da bateria é indicado através do anel de leds. Dependendo do número de leds acesos é possível determinar o atual nível da bateria. Lembre-se de que a cor apresentada só faz referência ao modo de assistência atual.

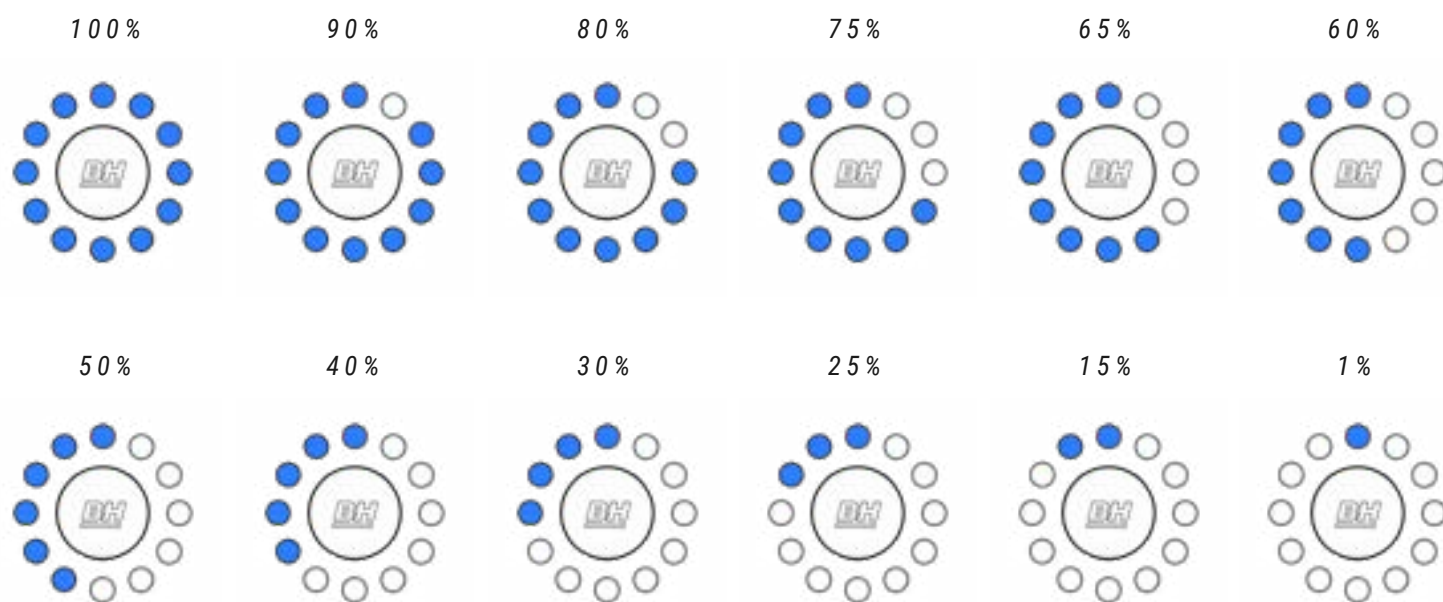

EC643 / EC623 / EC513 / EC503 / EC413 / EC313

Nos modelos equipados com X-Display, o nível de carga da bateria é indicado na parte superior esquerda do visor.

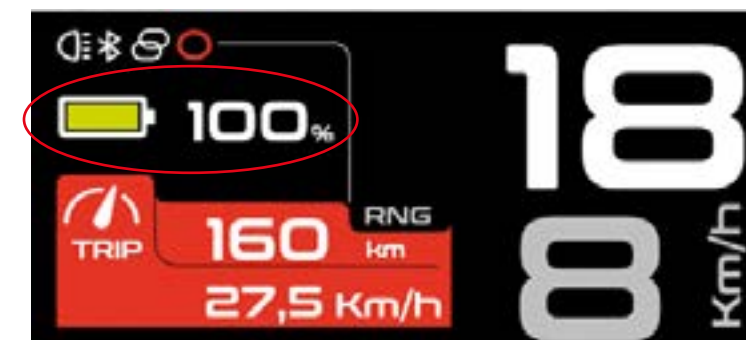

- ! A autonomia do sistema varia em função das seguintes condições de condução, entre outros fatores: arranques e paragens frequentes, desenvolvimento da transmissão, muitas inclinações acentuadas, mau estado da estrada, transporte de cargas pesadas, vento forte de frente, baixa temperatura ambiente, deterioração da bateria, utilização da iluminação integrada, regulação incorreta da pressão dos pneus, corrente ou travões.

VISUALIZAÇÃO DO NÍVEL DE CARGA DA BATERIA XPRO

A bateria externa XPRO aumenta para 220 km os 160 km de série. Ao premir o botão da bateria XPRO acende-se uma coroa. Dependendo da cor apresentada, esta coroa indica o intervalo de percentagem da bateria em que a XPRO se encontra. Verde 100-75%, azul 75-50%, amarelo 50-25%, vermelho 25-10% e vermelho intermitente 10-0%.

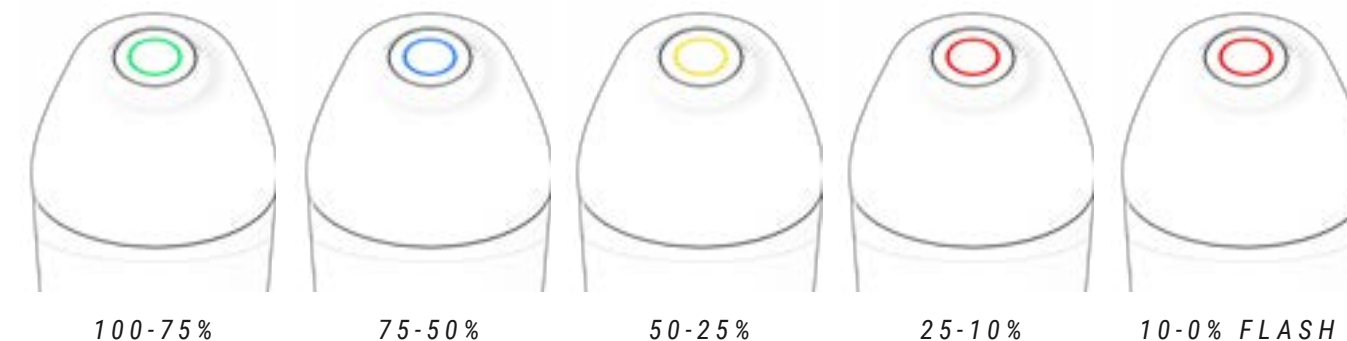

Nos modelos equipados com o Core display, o nível de carga da bateria XPRO é indicado através do anel de leds. A capacidade da bateria XPRO adiciona-se à capacidade da bateria interna da bicicleta e o visor apresentará a carga total do conjunto da seguinte maneira:

Se ambas as baterias estiverem carregadas a 100%, o excesso de capacidade da soma de ambas as baterias sobre a capacidade nominal da bateria interna é indicado apresentando 1-4 leds de cor diferente do modo de assistência selecionado.

Consoante o nível de carga adicional, os leds começarão a acender-se a partir do led superior e continuando até ao quarto led no sentido contrário ao dos ponteiros do relógio. A cor indicativa de carga adicional não é sempre a mesma. A cor destes leds variará consoante o modo de assistência selecionado, de forma a obter um maior contraste com a cor específica de cada nível de assistência.

12+4 LEDS
720WH



12+2 LEDS
630WH



6 LEDS
270WH



EC643 / EC623 / EC513 / EC503 / EC413 / EC313

No X Display, se ambas as baterias estiverem carregadas, o excesso de capacidade da soma de ambas as baterias sobre a capacidade nominal da bateria interna é indicado a cor azul sobre a barra da bateria e com uma % superior a 100%.

O ícone da bateria indica a capacidade adicional da bateria XPro.

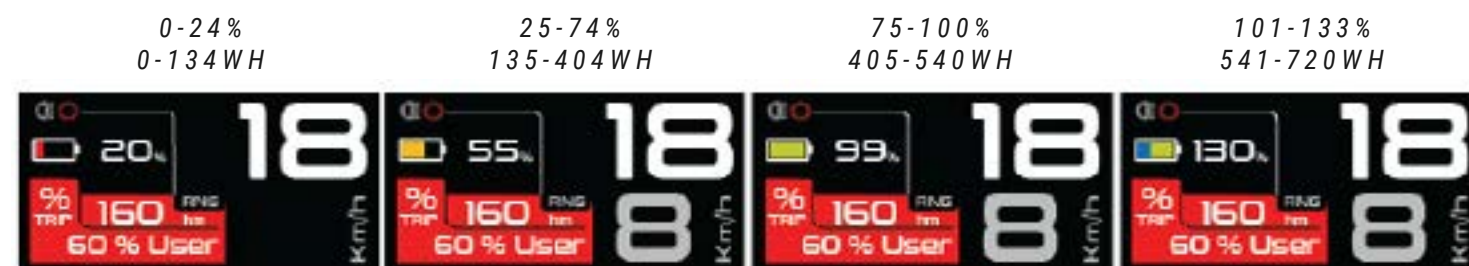

BATERIA E CARREGADOR

A bateria que equipa a sua BH contém células de iões de lítio e é a tecnologia mais avançada em termos de densidade energética (energia armazenada por quilograma de peso e por cm³ de volume).

As baterias de iões de lítio têm as seguintes características:

- O seu rendimento diminui em ambientes extremamente quentes ou frios.
- Uma característica adicional das baterias de iões de lítio da BH é o facto de não terem "efeito de memória" e não serem afetadas por descarregamento incompletos.
- Perde a sua carga de forma natural e progressiva com a utilização. A bateria pode descarregar-se completamente (100%) aproximadamente 500 vezes, com uma deterioração máxima da bateria de 20%. No caso de descargas parciais, só se considera a parte descarregada. Por exemplo, se a bateria for carregada sempre que o seu nível de carga descer 25%, poderá ser carregada a 100% da sua capacidade inicial até 2000 vezes. Em suma, a durabilidade assegurada da bateria com uma degradação máxima da mesma de 20% é, no mínimo, de 20 000 km.

CARGA DA BATERIA

Devido à sua avançada tecnologia de iões de lítio, não é necessário aguardar a descarga completa da bateria antes de a ligar ao carregador. Também não é necessário realizar um carregamento a 100% antes de poder voltar a utilizá-la. Mas tenha em conta que, para obter um raio de ação máximo, é recomendável carregá-la completamente.

1. LIGUE O VISOR. NÃO CARREGA SE ESTIVER DESLIGADO.

EC263 / EC163 / EC153 / EC243 / EC223 / EC143 / EC123

EC643 / EC623 / EC513 / EC503 / EC413 / EC313

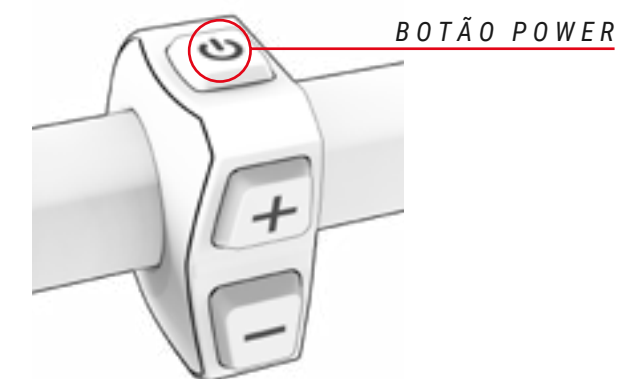

2. ABRA A TAMPA QUE DÁ ACESSO À PORTA DE CARREGAMENTO, SITUADA NA PARTE INFERIOR ESQUERDA DO QUADRO.



3. COMECE SEMPRE POR LIGAR PRIMEIRO À BATERIA E DEPOIS À CORRENTE.

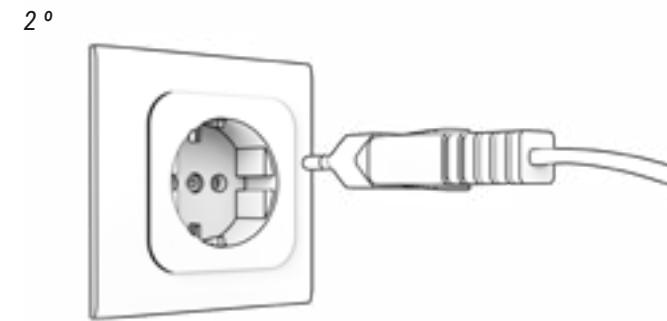
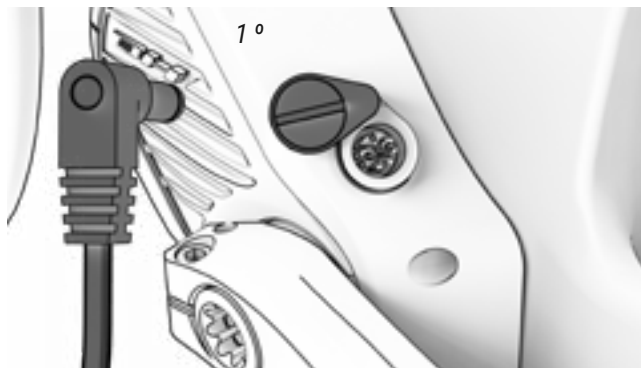

6. FECHÉ CUIDADOSAMENTE A TAMPA DA PORTA DE CARREGAMENTO, PARA QUE NÃO PENETRE SUJIDADE NEM HUMIDADE.

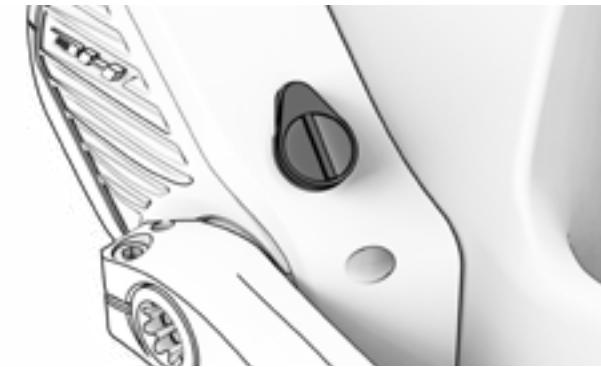



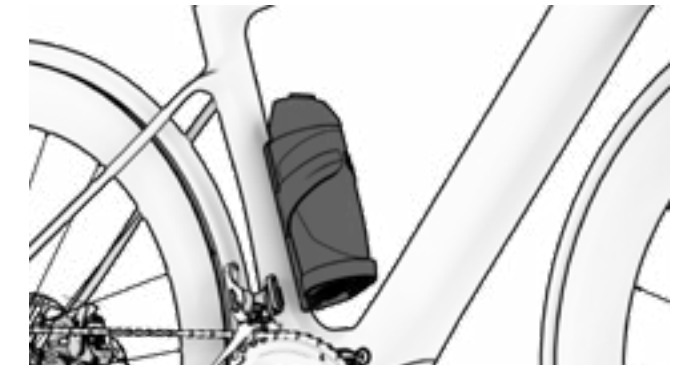

7. A BATERIA XPRO CARREGA-SE SE ESTIVER NO SUPORTE PARA GARRAFAS E A BICICLETA ESTIVER A CARREGAR E O VISOR LIGADO.











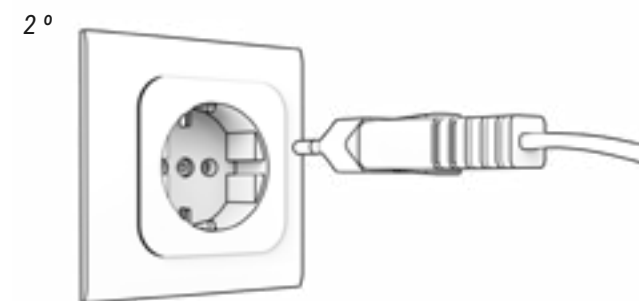
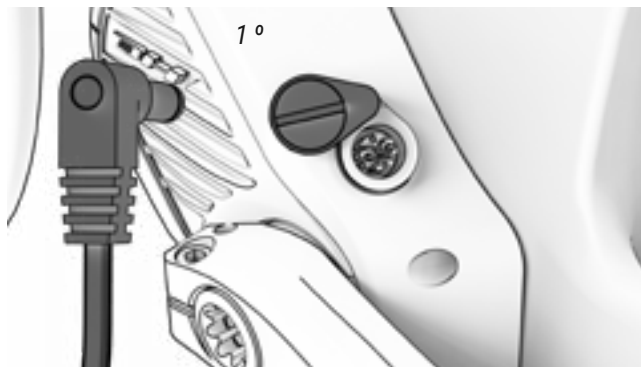

4. VISUALIZE O ESTADO DO CARREGAMENTO E ERROS.



- | | | | |
|---|---------------------------|---|-------------------------------------|
|  | CARGA A 100% |  | A CARREGAR |
|  | STANDBY
(INTERMITENTE) |  | PROBLEMA DE CARGA
(INTERMITENTE) |

5. COMECE SEMPRE POR DESLIGAR PRIMEIRO O CARREGADOR DA BATERIA E DEPOIS DA CORRENTE.



-  Nunca carregue ou utilize uma bateria danificada.
-  Tenha cuidado e não toque no carregador durante o processo de carregamento. Pode estar muito quente, sobretudo sob temperaturas ambiente elevadas.
-  Se ocorrer uma falha durante o carregamento da bateria, retire da tomada a ficha de alimentação do carregador e espere que a bateria arrefeça.
-  Nunca toque na ficha de alimentação, ficha de carregamento ou contactos com as mãos molhadas.
-  Assegure-se de que não existem corpos estranhos nos contactos da bateria antes de a introduzir na bicicleta.
-  Não ligue a ficha de alimentação do carregador à porta de carregamento da bateria ou da bicicleta se estiver molhada ou húmida. Assegure-se de que liga a ficha de alimentação apenas depois de a porta de carregamento da bateria ou da bicicleta ter secado completamente.
-  Não aplique força excessiva sobre a ficha de alimentação nem puxe o cabo com a ficha de alimentação ligada à bateria.
-  Desligue o sistema de pedalada assistida antes de extrair a bateria do seu alojamento na bicicleta.
-  Utilize ambas as mãos para extrair a bateria do seu alojamento, tendo o cuidado de não a deixar cair. Deixar cair a bateria sobre o pé pode provocar lesões e danificar a bateria.

BATERIA XPRO

A bateria adicional ou extender Xpro permite alargar a autonomia da bicicleta. Trata-se de uma bateria externa de 180 Wh, com forma de garrafa, que encaixa no suporte para garrafa específico, que deve ser corretamente instalado e ligado ao sistema por uma loja autorizada. Depois de instalar o suporte para garrafa, a bateria externa liga-se ao sistema simplesmente introduzindo-a no suporte para garrafa. Ou seja, trata-se de uma bateria Plug&Ride que não requer uma ligação ou trabalho adicional para o seu funcionamento.



CARREGAMENTO E DESCARREGAMENTO BATERIA XPRO

A bateria XPro só carrega se estiver no suporte para garrafas XPro e a bicicleta estiver em carregamento e o iRemote ativado. Durante o carregamento, carrega-se primeiro a bateria interna e depois a externa. O sistema alterna automaticamente entre uma bateria e a outra (ocorre um corte de 2-3 segundos durante a mudança entre baterias). Além disso, para aumentar a vida útil das baterias, o nível de assistência à pedalada vai sendo limitado à medida que a bateria se gasta:

53%-127% Interna Disponível até 100%

6%-13% Interna Disponível até 25%

30%-53% Xpro Disponível até 100%

4%-6% Interna Disponível apenas luzes

23%-30% XPro Disponível até 50%

3%-4% Interna Sem luzes

13%-23% Interna Disponível até 50%

SUPORTE PARA GARRAFAS XPRO

O suporte para garrafas contém um conector concebido para ser resistente à água e, assim, garantir a proteção do sistema. Portanto, o utilizador pode colocar uma garrafa de água normal no suporte para garrafas ou deixá-lo vazio.

MODOS DE POUPANÇA DE ENERGIA

A bateria foi concebida para assegurar uma longa vida útil da mesma. Isto é possível graças aos modos de poupança de energia que evitam um consumo ineficiente da bateria:

- **Modo transporte:** Para minimizar o consumo interno durante o transporte da bicicleta da fábrica para a loja, a bateria está em modo Transporte. O utilizador pode sair definitivamente deste modo Transporte carregando a bateria a 100% antes da primeira utilização.

Caso a bateria não seja totalmente carregada, o modo Transporte não é desativado, entrando rápida e repetidamente no mesmo para sua proteção. Lembre-se de efetuar um carregamento completo da bateria para desativar de forma definitiva o modo Transporte.

- **Modo Stand By:** Para minimizar o consumo interno, a bateria passa automaticamente ao modo Stand By. Isto acontece de forma automática quando o sistema não deteta carregamento, descarregamento ou comunicação com a bateria durante um período de 10 minutos. Assim, por exemplo, este modo encarrega-se de desligar automaticamente o comando de controlo após 10 minutos sem utilização, caso o utilizador tenha deixado o mesmo ligado depois de estacionar.

O utilizador pode sair deste modo Stand By, simplesmente ligando o comando de controlo da bicicleta.

- **Modo Letargo ou Deep Sleep:** Para proteger a bateria durante longos períodos de inatividade ou armazenamento (por exemplo, durante o inverno), a bateria passa automaticamente ao modo Letargo ou Deep Sleep. Isto acontece automaticamente quando ocorre uma das seguintes situações:

- Se o carregamento da bateria for inferior a 1%, a bateria entra no modo Letargo ou Deep Sleep quando a bateria está em modo Stand By ininterruptamente durante 10 minutos.

- Se o carregamento da bateria for inferior a 10%, a bateria entra no modo Letargo ou Deep Sleep quando a bateria está em modo Stand By ininterruptamente durante 48 horas.

- Se o carregamento da bateria for inferior a 40%: O modo Letargo ou Deep Sleep ativa-se quando a bateria está em modo Stand By ininterruptamente durante 14 dias.

- Se o carregamento da bateria for inferior a 80%: O modo Letargo ou Deep Sleep ativa-se quando a bateria está em modo Stand By ininterruptamente durante 30 dias.

O utilizador pode sair deste modo Letargo ou Deep Sleep, premindo o botão SOC (de verificação do nível de carga) da bateria durante 5 segundos ou iniciando o carregamento da bateria com o carregador. Todos os leds piscam 2 vezes em modo Stand By e 1 vez no modo Letargo ou Deep Sleep.

VISUALIZAÇÃO DE INFORMAÇÃO SECUNDÁRIA NO VISOR

EC643 / EC623 / EC513 / EC503 / EC413 / EC313

O visor do comando de controlo permite visualizar diferentes informações relevantes para o utilizador. Premindo o botão POWER é possível alterar as informações no visor de acordo com a seleção prévia, realizada no menu de "Ajustes":

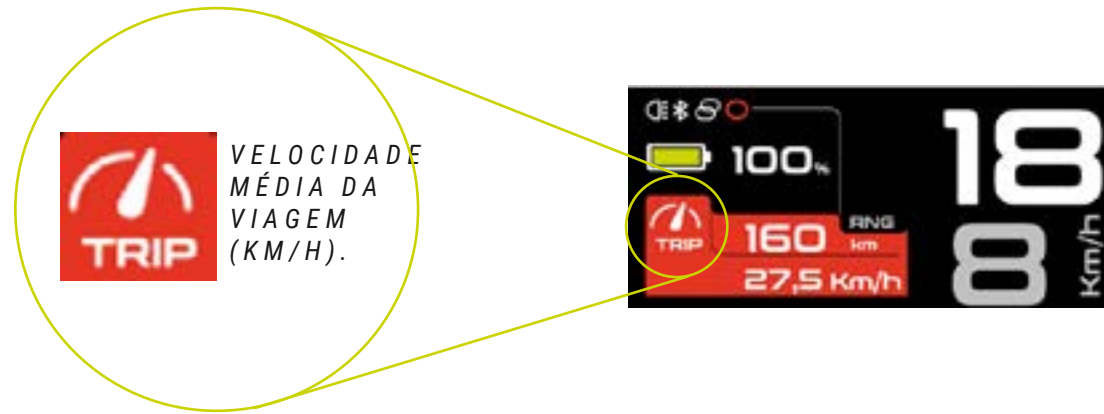

 MAX	VELOCIDADE MÁXIMA (KM/H).	 TRIP	DISTÂNCIA DA VIAGEM (KM).	 TOT	DISTÂNCIA TOTAL (KM).
 TRIP	TEMPO DA VIAGEM (HH:MM:SS).	 TOT	TEMPO TOTAL (HH:MM:SS).	 TRIP	CADÊNCIA DA VIAGEM (RPM).
 RPM	CADÊNCIA INSTANTÂNEA (RPM).	 TRIP	POTÊNCIA DA VIAGEM (W).	 POW	POTÊNCIA INSTANTÂNEA (W).
 TRIP	BALANÇO POTÊNCIA MOTOR UTILIZADOR DA VIAGEM (%).	 BAL	BALANÇO POTÊNCIA MOTOR UTILIZADOR INSTANTÂNEO (%).	 	MODO ASSISTÊNCIA E CONSUMO INSTANTÂNEO.
 TIME	HORA (HH:MM).	 TRIP	FREQUÊNCIA CARDÍACA DA VIAGEM (BPM).	 HR	FREQUÊNCIA CARDÍACA INSTANTÂNEA (BPM).

INDICADOR DO NÍVEL DE CARGA DA BATERIA

O indicador de nível de carga da bateria apresenta uma estimativa da capacidade restante da bateria.

Para aumentar a vida da bateria e evitar que a mesma se descarregue totalmente, o que poderia danificá-la, os modos de assistência estão limitados em função da carga da bateria:

- Bateria carregada a mais de 20%: está disponível 100% do nível máximo de assistência.
- Bateria carregada entre 10 e 20%: nível de assistência limitado a 50% do nível máximo de assistência.
- Bateria carregada entre 5 e 10%: nível de assistência limitado a 25% do nível máximo de assistência.
- Bateria carregada entre 1 e 5%: assistência não permitida. Só pode acender-se a iluminação.

MENU DE AJUSTES

O utilizador pode aceder ao menu de ajustes premindo os botões (+) e (-) durante 3 segundos. Premindo o botão (+) e (-), percorre as diferentes opções de ajustes. Premindo o botão POWER, entra no menu selecionado. O sistema sai do menu de ajustes quando o utilizador prime o botão POWER durante 3 segundos.

- ⚠ Para efetuar todos os procedimentos de ajuste, assegure-se de que a bicicleta está parada e em local seguro. Caso contrário, a falta de atenção ao tráfego envolvente pode causar um acidente mortal.



Reinicialização das informações da viagem.

O utilizador pode, a qualquer momento, visualizar e reinicializar as informações da viagem.

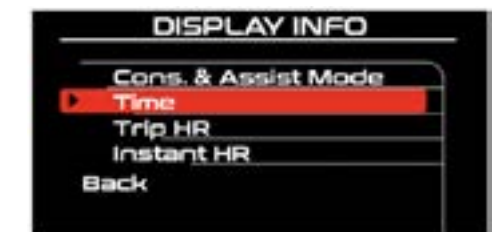
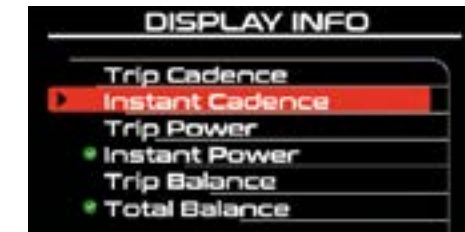

Seleção de informação secundária no visor.

O utilizador pode selecionar os dados apresentados no indicador de informação secundária no visor.



Perfil de início.

O utilizador pode seleccionar os ajustes de início do sistema. Sempre que o utilizador desliga e reinicia o comando de controlo, o sistema muda os ajustes para os ajustes seleccionados neste menu:

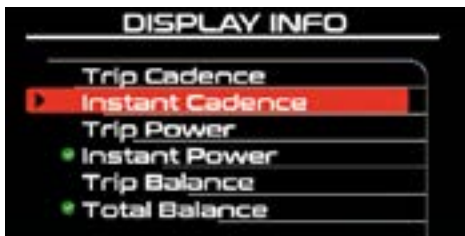
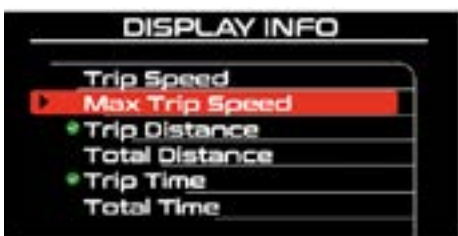

Informação secundária.



Informação secundária.

Sistema de Iluminação.

Atua em função do sensor de luminosidade do comando de controlo.

Reinicialização das informações da viagem.

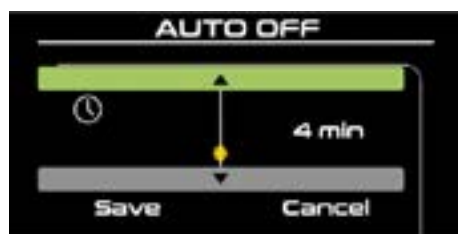

Desativação automática.

Determina o tempo para a desativação automática do visor.

Smart key / Security Smart key.

Ativa ou desativa a função de segurança.

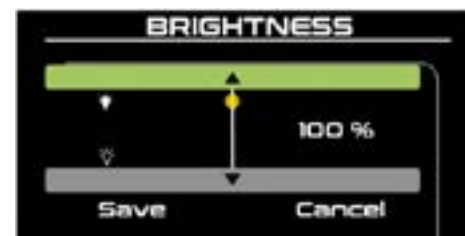

Seleção do brilho do visor.

Para visualizar corretamente o visor, o utilizador pode alterar o brilho do mesmo.

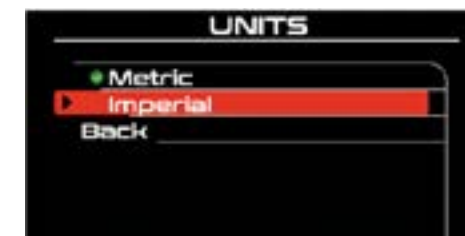

Sistemas métrico e imperial.

O utilizador pode alternar entre o sistema métrico (quilómetros) e o sistema imperial (milhas).

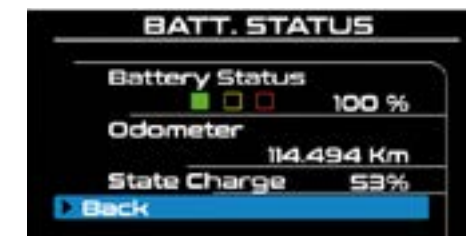

Estado da bateria.

Através deste menu, o utilizador pode visualizar o estado de deterioração da bateria.

A bateria é um consumível que se vai degradando com o tempo e a utilização, perdendo progressivamente a sua capacidade de armazenamento de energia. O estado de deterioração da bateria (State of Health) apresenta informações sobre a velocidade de degradação da bateria, de acordo com o seguinte critério de cores:

A bateria é um consumível que se vai degradando com o tempo e a utilização, perdendo progressivamente a sua capacidade de armazenamento de energia. O estado de deterioração da bateria (State of Health) apresenta informações sobre a velocidade de degradação da bateria, de acordo com o seguinte critério de cores:

- **Verde:** A deterioração é reduzida.
- **Laranja:** A deterioração é média.
- **Vermelho:** A deterioração é elevada.

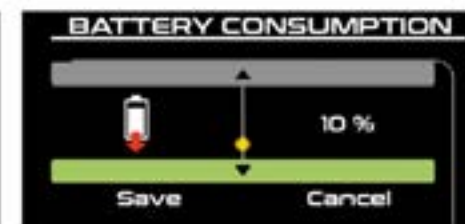
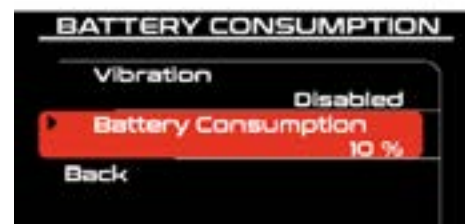
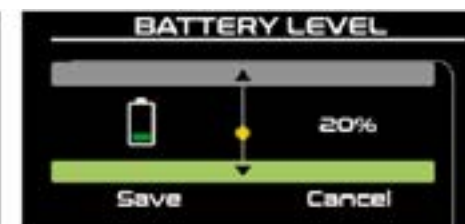
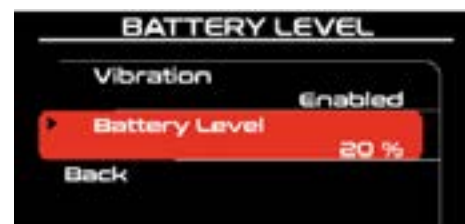



Ajustes do motor.

Através deste menu, o utilizador pode gerir o comportamento do motor para cada modo de assistência.

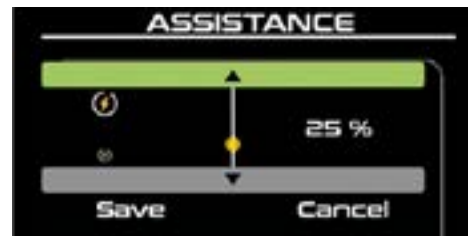

Nível de assistência por modo.

É uma percentagem que representa o nível de assistência, mínimo (1%) e máximo (100%), disponibilizado pelo motor.

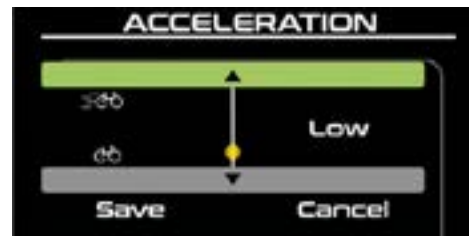

Aceleração.

Existem 3 níveis (Low, Medium, High), que representam o nível de aceleração no arranque do motor.

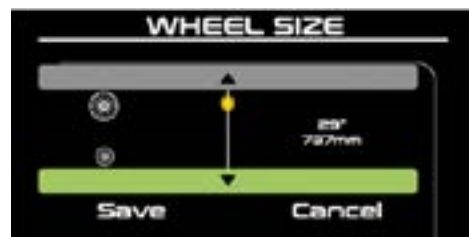

Seleção da medida da roda.

O utilizador pode, a qualquer momento, alterar o tamanho da roda.



Seleção de idiomas.

O utilizador pode alterar o idioma do visor.

NOTIFICAÇÕES

No menu de configuração também se podem gerir as notificações. Este modelo dispõe das seguintes notificações:

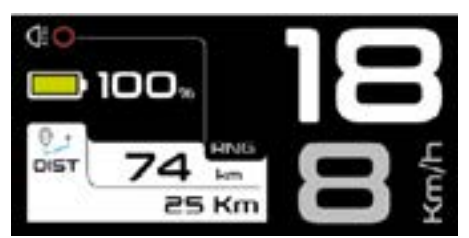

Distância.



Nível da bateria.

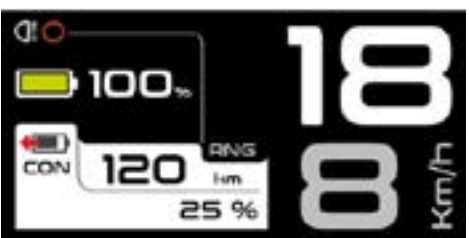

Consumo de bateria.



Lembrete de nutrição.



Lembrete de hidratação.



Lembrete de manutenção.

BLUETOOTH ANT+

O utilizador pode gerir a ligação Bluetooth com o smartphone e Ant+ com dispositivos compatíveis com o comando de controlo, para funções adicionais.

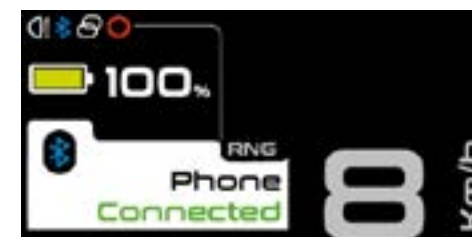

APP BH BIKES ICONNECT

A aplicação BH Bikes iConnect permite personalizar a configuração do sistema de pedalada assistida:

- Modificação da cor dos níveis de assistência.
- Modificação dos parâmetros de % de assistência (0-100%) e aceleração em cada nível de assistência.

Transfira a app em IOS ou Android e faça o seguinte para ligar a sua bicicleta à app:

App Store: <https://apps.apple.com/es/app/bh-bikes-icconnect/id1494346206>



Google Play: <https://play.google.com/store/apps/details?id=com.bh.ebikelight>



Visualize no seguinte endereço o vídeo de funcionamento da app:

<https://youtu.be/k4sOiG0cX3U>



O funcionamento geral é apresentado abaixo:

1. PREMIR "SEARCH" PARA PROCURAR OS DISPOSITIVOS DISPONÍVEIS.



2. PREMIR "UPLOAD" PARA CARREGAR A CONFIGURAÇÃO DA BICICLETA NA APP.

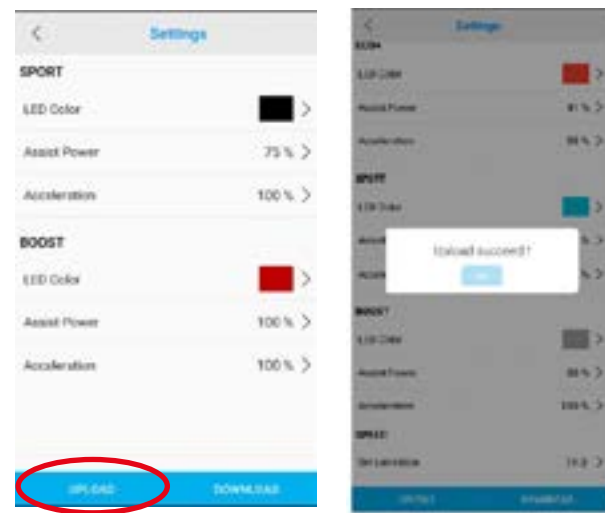

3. MODIFICAR COR, ASSISTÊNCIA E ACELERAÇÃO DE CADA MODO.



4. PREMIR "DOWNLOAD" PARA ENVIAR OS DADOS PARA A BICICLETA.



FUNCIONAMENTO COM DISPOSITIVO GARMIN

A ligação ANT+ a um dispositivo Garmin permite aceder a funções adicionais de visualização e controlo de assistência. A banda Heart Rate é ligada através do dispositivo Garmin. Os passos para ligar o iRemote ao dispositivo Garmin encontram-se descritos abaixo. Como se pode ver na imagem do sexto passo, a partir do próprio Garmin pode visualizar-se tanto o estado da bateria da bicicleta como seleccionar o nível de assistência à pedalada pretendido.

1. PREMIR "AÑADIR SENSOR" (ADICIONAR SENSOR).

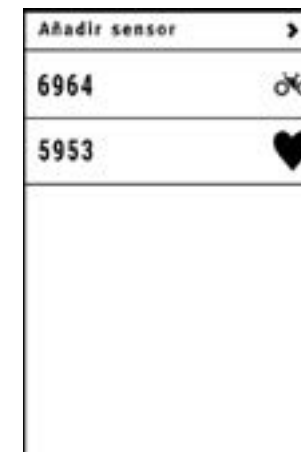

2. PREMIR "EBIKE".

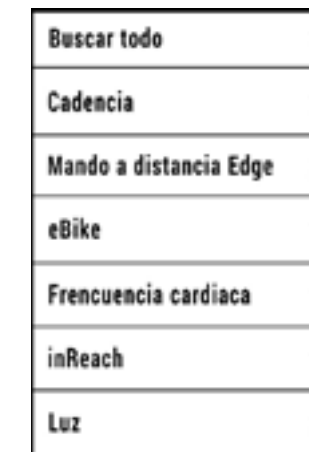

3. EMPARELHAMENTO COM DISPOSITIVO GARMIN.



4. SELECIONAR A EBIKE.

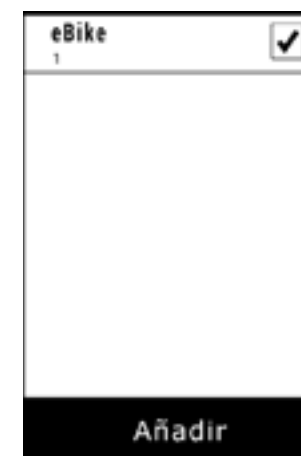

5. SELECIONAR O SENSOR CRIADO.

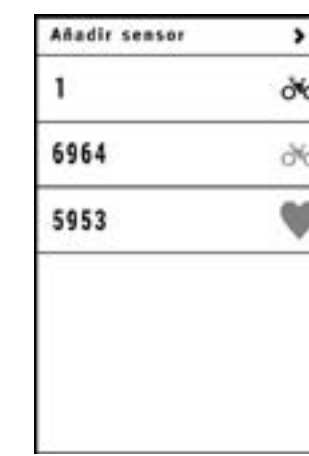

6. GARMIN LIGADO.



ATUALIZAÇÃO DE SOFTWARE DO X-DISPLAY

EC643 / EC623 / EC513 / EC503 / EC413 / EC313

É importante manter sempre atualizado o software dos comandos de controlo e visores BH. As atualizações otimizam a segurança, eficiência energética, fiabilidade e funcionamento geral do sistema elétrico. As atualizações são publicadas periodicamente no website da BH Bikes. Pode encontrá-las no caminho Acerca de / Transferir e manuais / Atualização do visor ou através do seguinte link:

https://www.bhbikes.com/es_INT/quienes-somos/manuales-descargas



É recomendável que, no âmbito da manutenção periódica ou de reparações num retalhista oficial, se verifique o estado das atualizações e se executem as ações necessárias.

⚠ Ter em conta que algumas ações exigem conhecimentos avançados e manipulações incorretas podem provocar acidentes graves. Além disso, as manipulações incorretas não estão abrangidas pela cobertura da garantia.

Visualize no seguinte vídeo o processo de atualização completo:

<https://youtu.be/FDeiQiV1Aow>



CÓDIGOS DE ERRO

Em caso de erro, este será indicado no visor. Apresentam-se abaixo os erros e ações a tomar, tanto nos visores Core como nos X-Display.

EC263 / EC163 / EC153 / EC243 / EC223 / EC143 / EC123



Nos modelos equipados com o visor Core display os erros são apresentados através dos leds. Em função da quantidade de leds acesos e apagados é feita referência a um erro concreto. Apresenta-se abaixo a descrição dos eventuais problemas:



DESCRIÇÃO ERROS

Nº	Código	Descrição	Ação a executar
0		Sistema normal	
1		Sobrecorrente (muita corrente)	Verifique se o conector entre o motor e o controlador está solto. Caso contrário, substitua por um novo controlador!
2		Corrente estática acima do limite	Substitua o controlador
3		Acelerador ou sinal TMM Anormal	Verifique se o conector entre o sensor TMM e o controlador está solto. Verifique se a saída do sensor TMM excede a gama normal, deve ser 0.1 V-3.5 V.
4		Falta de fase do motor	Verifique o controlador ou o conector do motor.

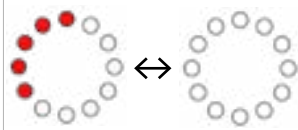
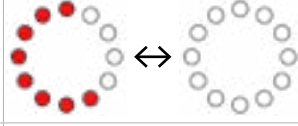
DESCRIÇÃO ERROS

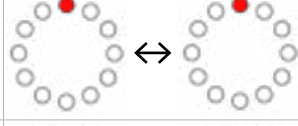
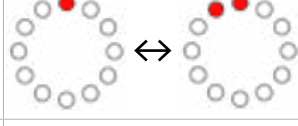
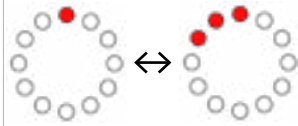
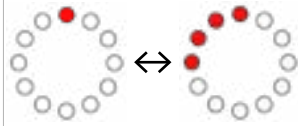
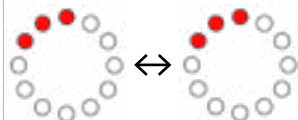
Nº	Código	Descrição	Ação a executar
5		Erro do sensor Hall do motor	Verifique se o conector entre o motor e o controlador está solto. O sensor Hall no interior do motor está danificado; substitua por um sensor Hall novo ou um motor novo. Mau contacto do cabo controlador-motor; substitua por um controlador novo.
8		Baixa tensão da bateria	Substitua a bateria ou verifique a saída da bateria
9		Motor bloqueado	Paragem accidental do motor; motor parado.
10		Corrente acima do limite	Mau contacto do conector controlador-motor se necessário, substitua por um novo.
11		Alarme de sobreaquecimento do motor	Se a temperatura exceder o valor definido, a corrente começa a enfraquecer gradualmente
12		Proteção de sobreaquecimento do motor	Ao entrar no modo de proteção de temperatura, o controlador deixa de emitir
13		Erro de comunicação	1. A linha de comunicação soltou-se; verifique o cabo de comunicação e o respetivo conector 2. MCU do controlador inoperacional; substituir controlador. 3. Fio TMM em curto-circuito; desligue o sensor TMM para verificar. 4. Fios Hall do motor em curto-circuito; desligue o conector do motor e verifique novamente, 5. Os fios de alimentação do motor tocaram nos fios Hall, danificaram-nos e provocaram um curto-circuito. 6. As peças de comunicação do visor não funcionavam; substitua por um novo visor. 7. Verifique o visor e CAN; a linha de comunicação soltou-se (APENAS REVO)
14		Erro do pé	Retire os pés dos pedais e volte a ligar.
33		Fault_e_SpeedSensorNoInts	Desligue completamente o sistema e volte a ligar. Se o problema persistir, contacte o retalhista da sua bicicleta elétrica.

EC643 / EC623 / EC513 / EC503 / EC413 / EC313

Nos modelos equipados com o X-Display os erros são apresentados no visor. Em alguns casos, acedendo à notificação de erro, visualizam-se os passos a seguir para solucionar o erro.

Apresentam-se abaixo os possíveis erros e as ações a tomar para solucioná-los:

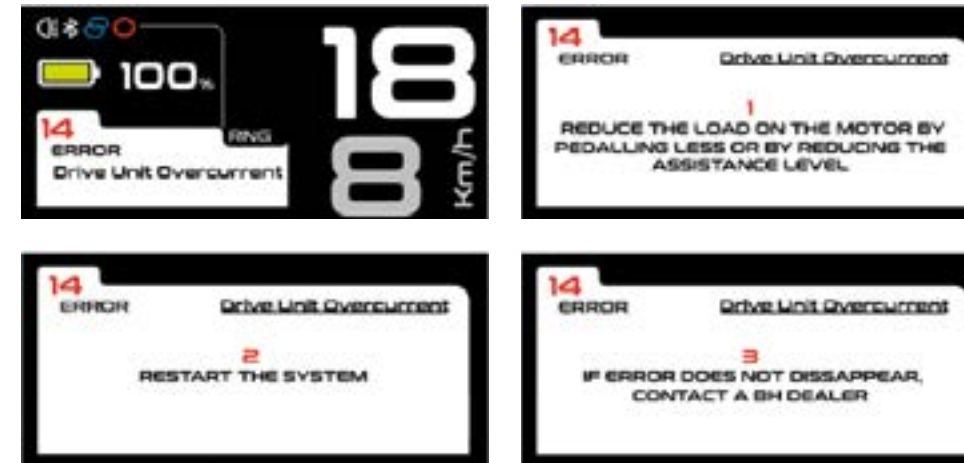

DESCRIÇÃO ERROS

Código	Descrição	Ação a executar
1	Sinal anormal remoto.	REINICIE O SISTEMA.
2	Comunicação remota.	ASSEGURE-SE DE QUE O CONECTOR DO VISOR 15 ESTÁ LIGADO CORRETAMENTE.
3	Sensor de binário.	REINICIE O SISTEMA.
4	Subtensão da bateria.	RECARREGUE TOTALMENTE A BATERIA COM O CARREGADOR ORIGINAL. REINICIE O SISTEMA.
5	Subtensão da bateria.	REINICIE O SISTEMA.
6	Sensor Hall do motor.	REINICIE O SISTEMA.
7	Motor em sobreaquecimento.	SAIA DA BICICLETA E AGUARDE QUE O MOTOR ARREFEÇA.
8	Temperatura excessiva do sensor da unidade de acionamento.	REINICIE O SISTEMA.
9	Corrente da unidade de acionamento fora da gama.	REINICIE O SISTEMA.
11	Comunicação.	ASSEGURE-SE DE QUE O CONECTOR DO VISOR ESTÁ LIGADO CORRETAMENTE. REINICIE O SISTEMA.

DESCRIÇÃO ERROS

Código	Descrição	Ação a executar
12	Bateria descarregada.	RECARREGUE TOTALMENTE A BATERIA COM O CARREGADOR ORIGINAL. REINICIE O SISTEMA.
14	Sobrecorrente da unidade de acionamento.	REDUZA A CARGA NO MOTOR, PEDALANDO MENOS OU REDUZINDO O NÍVEL DE ASSISTÊNCIA. REINICIE O SISTEMA.
24	Potência da unidade de acionamento.	REINICIE O SISTEMA.
25	Número de série da unidade de acionamento não detetado	REINICIE O SISTEMA.
26	Causa de reinicialização da unidade de acionamento.	REINICIE O SISTEMA.
33	Sensor de velocidade.	VERIFIQUE O SENSOR DE VELOCIDADE E A POSIÇÃO DO ÍMAN NA RODA.
34	Sobretensão da unidade de acionamento.	REINICIE O SISTEMA.
35	Sensor de cadência.	REINICIE O SISTEMA.
36	Baixa tensão das luzes.	VERIFIQUE OS CABOS DAS LUZES E UM POTENCIAL CURTO-CIRCUITO.
193	Sobretensão das células.	DESCARREGUE TOTALMENTE A BATERIA. RECARREGUE TOTALMENTE A BATERIA COM O CARREGADOR ORIGINAL. DEPOIS DE CARREGAR TOTALMENTE, MANTENHA O CARREGADOR LIGADO DURANTE 2 HORAS, PARA EQUILIBRAR AS CÉLULAS. REINICIE O SISTEMA.
194	Subtensão das células.	DESCARREGUE TOTALMENTE A BATERIA. RECARREGUE TOTALMENTE A BATERIA COM O CARREGADOR ORIGINAL. DEPOIS DE CARREGAR TOTALMENTE, MANTENHA O CARREGADOR LIGADO DURANTE 2 HORAS, PARA EQUILIBRAR AS CÉLULAS. REINICIE O SISTEMA.
197	Carga sobrecorrente.	VERIFIQUE O ESTADO DO CARREGADOR ORIGINAL. REINICIE O SISTEMA.
198	Sobrecorrente descarga.	REINICIE O SISTEMA.
199	Curto-circuito.	VERIFIQUE O ESTADO DO CABO DO CARREGADOR. REINICIE O SISTEMA.
204	Temperatura carregamento.	PARE O CARREGAMENTO DURANTE 30 MINUTOS. REINICIE O SISTEMA.
205	Temperatura descarregamento.	REINICIE O SISTEMA.

07 DIMENSÕES E MEDIDAS

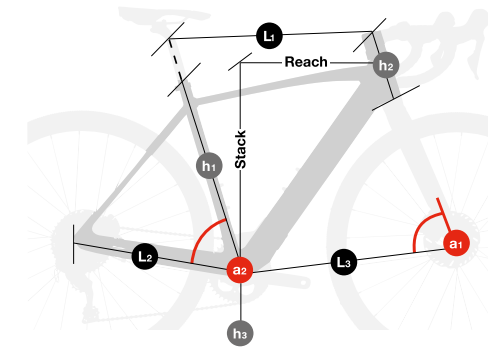

EC263

CORE GRAVELX CARBON

	h1	h2	L1	L2	L3	a1	a2	Stack	Reach
SM	450	145	540	420	591	71	74	542	381
MD	470	160	560	420	596	72,5	73	560	391
LA	500	175	580	420	607	73	73	576	401

EC163 EC153

CORE RACE CARBON

	h1	h2	L1	L2	L3	a1	a2	Stack	Reach
SM	450	145	540	420	591	71,0	74,0	542	381
MD	470	160	560	420	596	72,5	73,0	560	391
LA	500	170	580	420	607	73,0	73,0	576	401

EC623

CORE 29

	h1	h2	h3	L1	L2	L3	a1	a2	Stack	Reach
SM	400	120	310	580	445	671	69	73,75	628	397
MD	440	120	310	600	445	691	69	73,75	628	417
LA	480	135	310	624	445	716	69	73,75	642	437

EC513

CORE JET

	h1	h2	h3	L1	L2	L3	a1	a2	Stack	Reach
SM	400	140	290	564	455	651	70	72,5	557	425
MD	440	150	320	570	455	668	70	72,5	536	438
LA	480	160	319	585	455	682	70	72,5	546	450

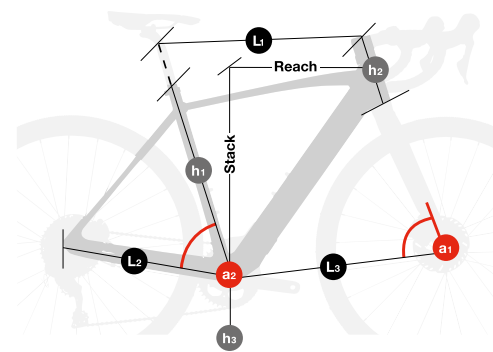

08 ESPECIFICAÇÕES TÉCNICAS

ESPECIFICAÇÕES GERAIS

Característica	Modelos	Especificação
Material do quadro	EC643 / EC623 / EC513 / EC503 / EC413 / EC313 / EC243 / EC223 / EC143 / EC123	Alumínio
	EC263 / EC163 / EC153	Carbono
Utilização recomendada	EC263 / EC243 / EC223	Gravel
	EC163 / EC153 / EC143 / EC123	Estrada
	EC643 / EC623	Sport
	EC513 / EC503 / EC413 / EC313	Híbrido / Urbano
Tamanhos	Todos	Ver secção "07 Dimensões e medidas"
Conceção da suspensão	EC643 / EC623 / EC413 / EC313	Suspensão dianteira.
	EC263 / EC163 / EC153 / EC513 / EC503 / EC243 / EC223 / EC143 / EC123	Sem suspensão.
Curso da forqueta	EC643 / EC623	100mm
	EC413 / EC313	63mm
Comprimento máximo da forqueta (axle to crown)	Todos	Depende do modelo de bicicleta.
Offset da forqueta	Todos	Consultar fornecedor do modelo.
Morada	Todos	Varia consoante o modelo.
Linha de corrente	Todos	Varia consoante o modelo.
Morada	Todos	Varia consoante o modelo.

EC503 CORE CROSS

	h1	h2	h3	L1	L2	L3	a1	a2	Stack	Reach
SM	450	150	290	573	455	658	71	72,5	571	437
MD	500	160	290	578	455	662	71	72,5	580	438
LA	550	170	289	606	455	694	71	72,5	590	463

EC413 CORE CITY WAVE

	h1	h2	h3	L1	L2	L3	a1	a2	Stack	Reach
MD	480	150	291	584	455	685	70	72,5	643	428
LA	540	160	286	613	455	714	70	72,5	652	454

EC313 CORE STREET

	h1	h2	h3	L1	L2	L3	a1	a2	Stack	Reach
MD	410	150	283	551	430	685	71	72,5	595	447

EC243 EC223 CORE GRAVELX 2.4 / 2.2

	h1	h2	h3	L1	L2	L3	a1	a2	Stack	Reach
SM	520	140	280	543	428	600	71	73,25	570	372
MD	540	160	280	561	428	605	72	73,00	592	380
LA	560	180	280	581	428	622	72	72,75	612	392

EC143 EC123 CORE RACE 1.4 / 1.2

	h1	h2	h3	L1	L2	L3	a1	a2	Stack	Reach
SM	470	165	275	541	420	591	71,5	73,5	562	375
MD	490	180	275	562	420	599	72	73,	584	385
LA	510	195	275	583	420	607	73	72,5	595	395

ESPECIFICACIONES GENERALES

Característica	Modelos	Especificação
Linha de corrente	Todos	Varia consoante o modelo.
Tamanho de roda	EC643 / EC623	29"
	EC263 / EC163 / EC153 / EC513 / EC503 / EC413 / EC243 / EC223 / EC143 / EC123	28"
	EC313	26"
Tamanho máximo pneu traseiro	Todos	2.4" (61mm)
Tamanho máximo pneu dianteiro	Todos	Depende da forqueta.
Montagem íman velocidade	Todos	Em raios da roda traseira.
Padrão eixo traseiro	Todos	Varia consoante o modelo.
Passo de rosca eixo traseiro	Todos	1 mm
Comprimento eixo traseiro	Todos	Varia consoante o modelo.
Diâmetro espigão	EC643 / EC623 / EC513 / EC503 / EC413 / EC313	31.6mm
	EC243 / EC223 / EC143 / EC123	27.2mm
Diâmetro braçadeira do espigão	EC263 / EC163 / EC153	Integrada
	EC643 / EC623 / EC513 / EC503 / EC413 / EC313	35mm
	EC243 / EC223 / EC143 / EC123	31.8
Inserção máxima do espigão		
S	Todos	200mm
M	Todos	220mm
L	Todos	240mm

Característica	Modelos	Especificação
XL	Todos	240mm
Compatível espigão telescópico cablagem interna	Todos	Sim
Desviador dianteiro	Todos	Não. Só 1X
Tamanho máximo prato	Todos	38t
Tamanho mínimo prato	Todos	30t
Compatível prato oval	Todos	Não
Tipo de travões	Todos	Disco
Padrão pinça de travão traseiro	Todos	Post Mount
Tamanho máximo disco traseiro	Todos	203mm
Tamanho mínimo disco traseiro	Todos	180mm
Compatível guia corrente	Todos	Sim
ICGS	Todos	Não
Cablagem	Todos	Internal through DT and CS. Full housing
Compatível cablagem travão traseiro esquerdo	Todos	Sim
Compatível suporte para garrafas	EC263 / EC153 / EC163 / EC643 / EC623 / EC243 / EC223 / EC143 / EC123	Sim
Compatibilidade potenciómetro	Todos	Não
Compatível com trailer	Todos	Não
Montagem de porta-bagagens	EC513 / EC503 / EC413 / EC313	Sim
Montagem de guarda-lamas	EC513 / EC503 / EC413 / EC313	Sim
Montagem banco para criança	EC513 / EC503 / EC413 / EC313	Sim
Peso máximo recomendado (ciclista+equipamento+bagagem)	Todos	165Kg

ESPECIFICAÇÕES DO MOTOR BH-2EXMAG

Característica	Especificação
Potência nominal	250W
Tensão	36V
Tipo	Brushless DC
Assistência	Até 25 km/h
Binário máximo	65Nm
Peso	2100g
Modos de assistência à pedalada	6
Walk assist	Sim (mantendo premido o botão +)
Gama de cadência	130/min.
Sensores	Cadência / binário / velocidade
Tecnologia do sistema	CAN bus

ESPECIFICAÇÕES DA BATERIA

Característica	Especificação
Tensão	36V
Capacidade	EC643 : 540WH+180WH Resto dos modelos: 540 Wh
Peso	540WH: 2200g y 180WH: 1000g
Pack de células	540+180WH: (10S3P+10S1P) y 540WH: 30 (10S3P)
Carregamento	Com bateria dentro do quadro.
Dimensões	462x67x49mm
Ligação	Cabo para o motor e porta de carregamento.
Estanqueidade	IP65

ESPECIFICAÇÕES DO CARREGADOR

Característica	Especificação
Entrada	100-240V. 50-60Hz. AC
Saída	42V
Corrente de carregamento	4A
Intervalo de temperatura de carregamento	0°C - 40°C
Visualização de carregamento	Através de LED integrado no carregador

EC643 / EC623 / EC513 / EC503 / EC413 / EC313

ESPECIFICAÇÕES DO COMANDO DE CONTROLO, X-REMOTE

Característica	Especificação
Funções	Mudança de modo de assistência. / Ativação e desativação.

EC643 / EC623 / EC513 / EC503 / EC413 / EC313

ESPECIFICAÇÕES DO VISOR, X-DISPLAY

Característica	Especificação
Funções	Visualização do nível de carga. / Visualização de erros. / Visualização do modo de assistência selecionado. / Visualização de informações sobre a viagem.

EC263 / EC163 / EC153 / EC243 / EC223 / EC143 / EC123

ESPECIFICAÇÕES DO COMANDO DE CONTROLO / VISOR, BH CORE

Característica	Especificação
Funções	Mudança de modo de assistência. / Ativação e desativação. / Visualização do nível de carga. / Visualização de erros.

ESPECIFICAÇÕES DO SENSOR DE VELOCIDADE

Característica	Especificação
Montagem	Na escora esquerda. Cablagem externa.
Íman	Em raios roda traseira.

09 CONJUNTO E PEÇAS SOBRESSELENTES

DIMENSÕES DO TUBO DE DIREÇÃO

EC263 / EC153 / EC163 /
EC243 / EC223 / EC143 /
EC123

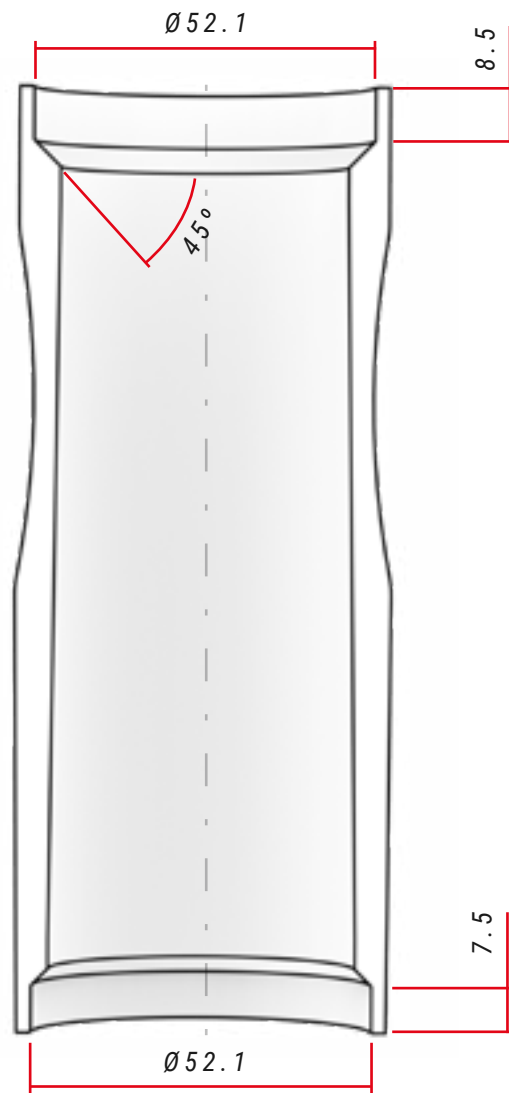

ESPECIFICAÇÕES DA DIREÇÃO

	Tipo	Ângulo de contacto com anel de compressão / curso da forqueta	Dimensões do rolamento
Superior	1 1/8" Steerer	45°	-
Inferior	1,5" Steerer	45°	-

EC643 / EC623

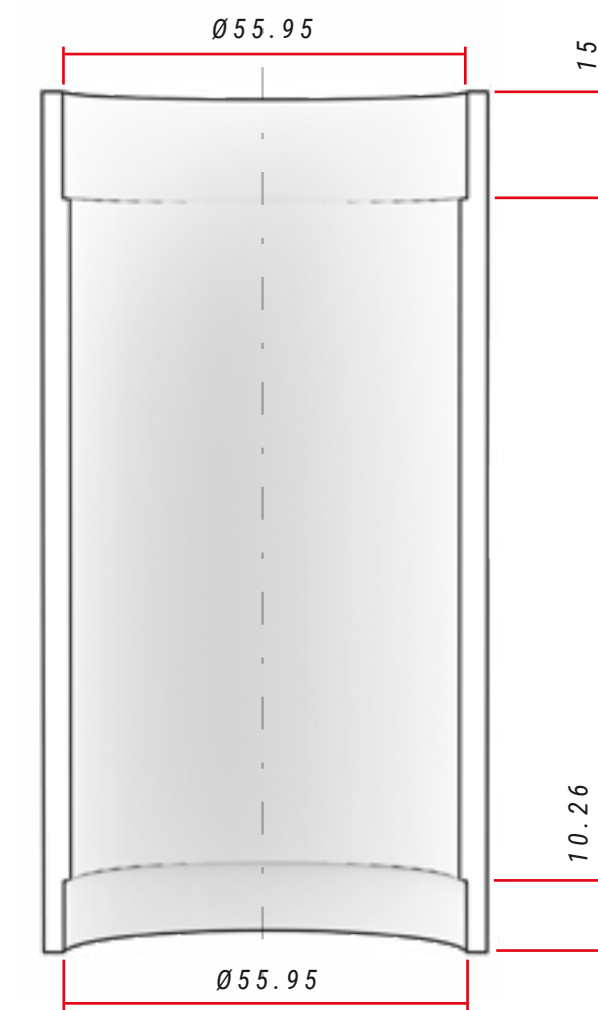

ESPECIFICAÇÕES DA DIREÇÃO

	Tipo	Ângulo de contacto com anel de compressão / curso da forqueta	Dimensões do rolamento
Superior	Varia segundo o modelo	Varia segundo o modelo	Varia segundo o modelo
Inferior	Varia segundo o modelo	Varia segundo o modelo	Varia segundo o modelo

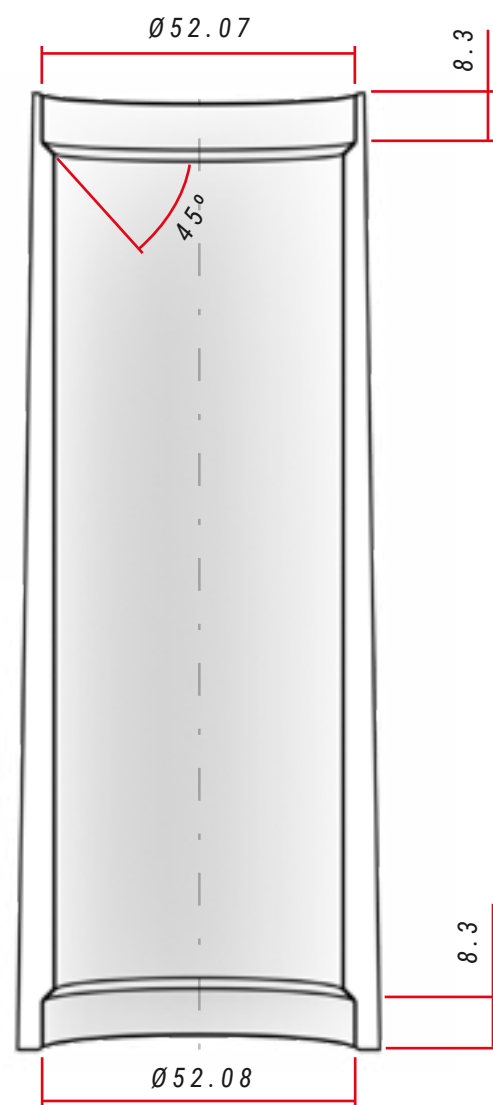

ESPECIFICAÇÕES DA DIREÇÃO

Tipo	Ângulo de contacto com anel de compressão / curso da forqueta	Dimensões do rolamento
Superior	Varia segundo o modelo	Varia segundo o modelo
Inferior	Varia segundo o modelo	Varia segundo o modelo

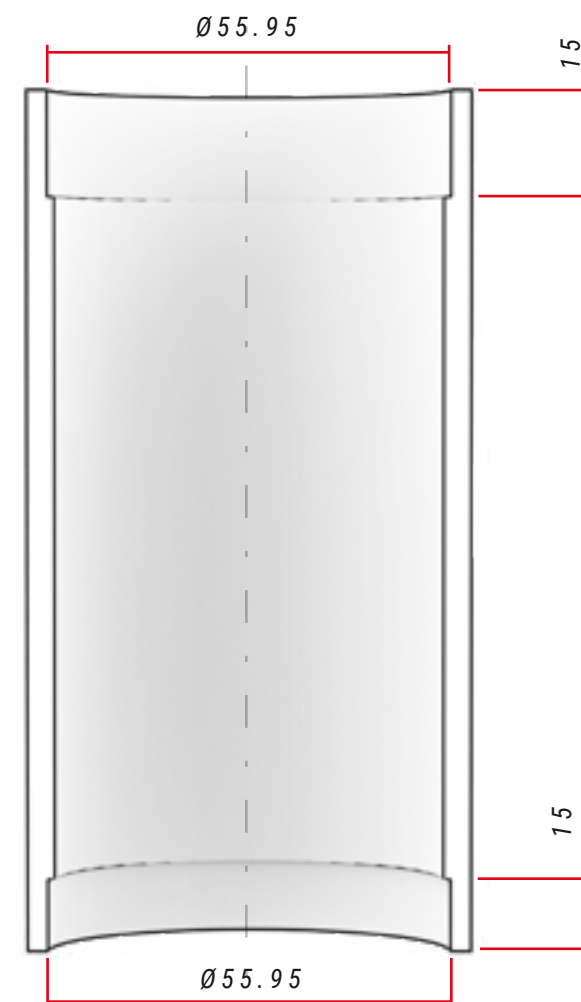

ESPECIFICAÇÕES DA DIREÇÃO

Tipo	Ângulo de contacto com anel de compressão / curso da forqueta	Dimensões do rolamento
Superior	Varia segundo o modelo	Varia segundo o modelo
Inferior	Varia segundo o modelo	Varia segundo o modelo

AVANÇO BH LITE AHEAD / AERO ACR

EC163

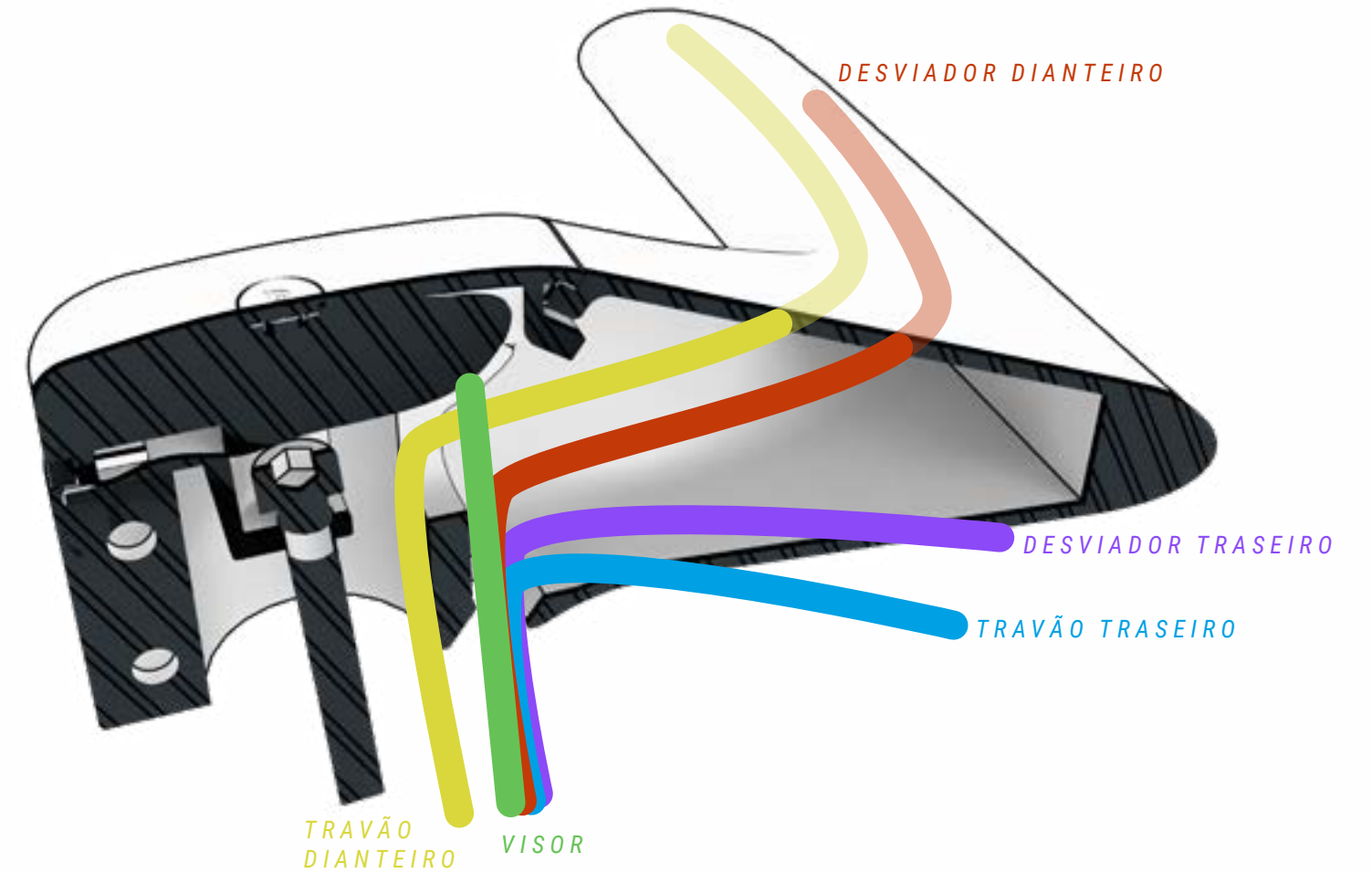
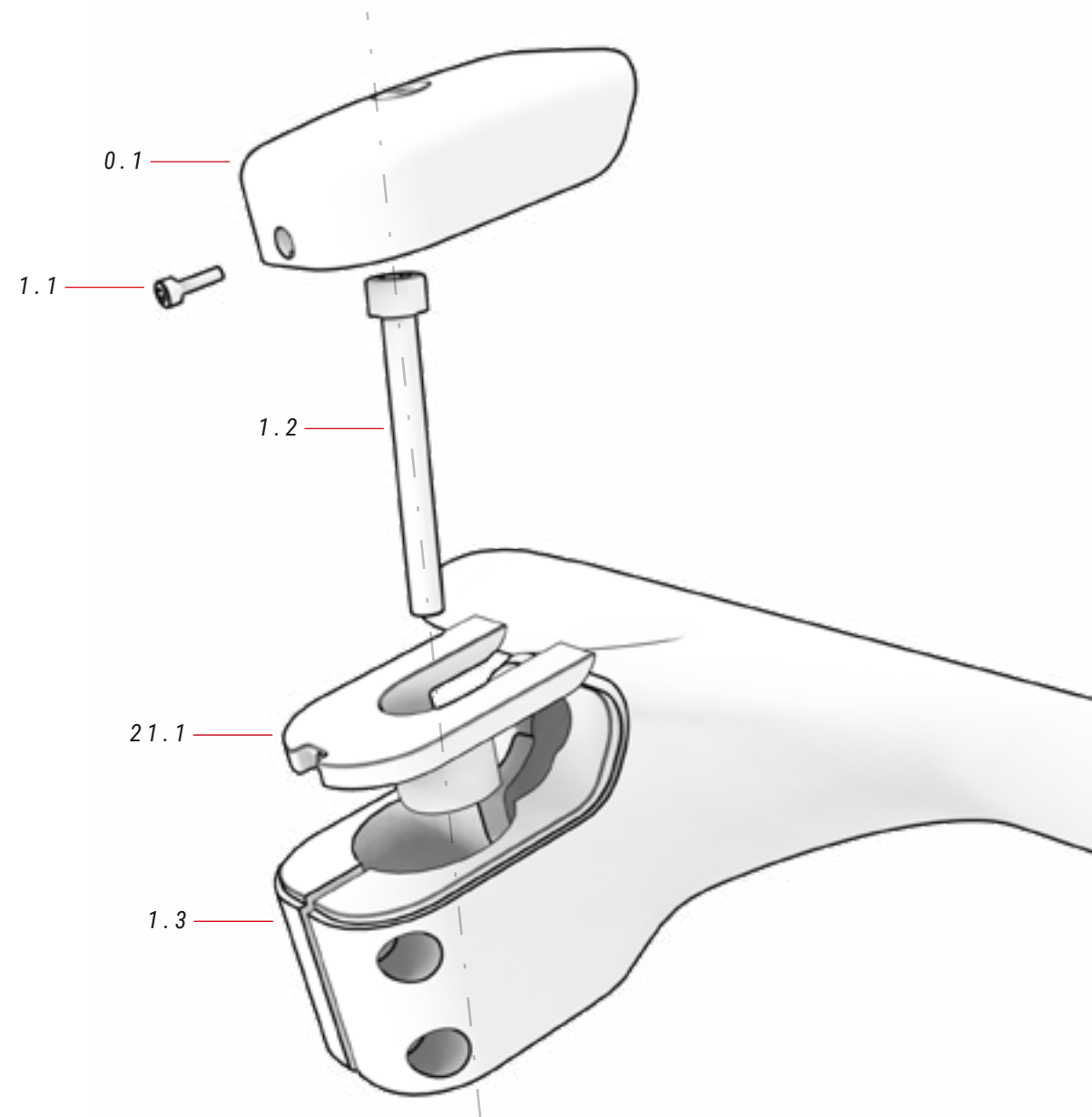

00 VISOR CORE ref.: 386129900

N.º	Item	Quantidade
0.1	Visor CORE	1

21 SUPORTE DE VISOR ref.: 384632900

N.º	Item	Quantidade
21.1	Suporte de visor	1

01 AVANÇO BH AERO ACR ref.: 391731400

N.º	Item	Quantidade
1.1	Parafuso visor	1
1.2	Parafuso	1
1.3	Avanço	1

AVANÇO BH LITE AHEAD / AERO ACR

EC153 / EC263 / EC223 / EC243 / EC123 / EC143

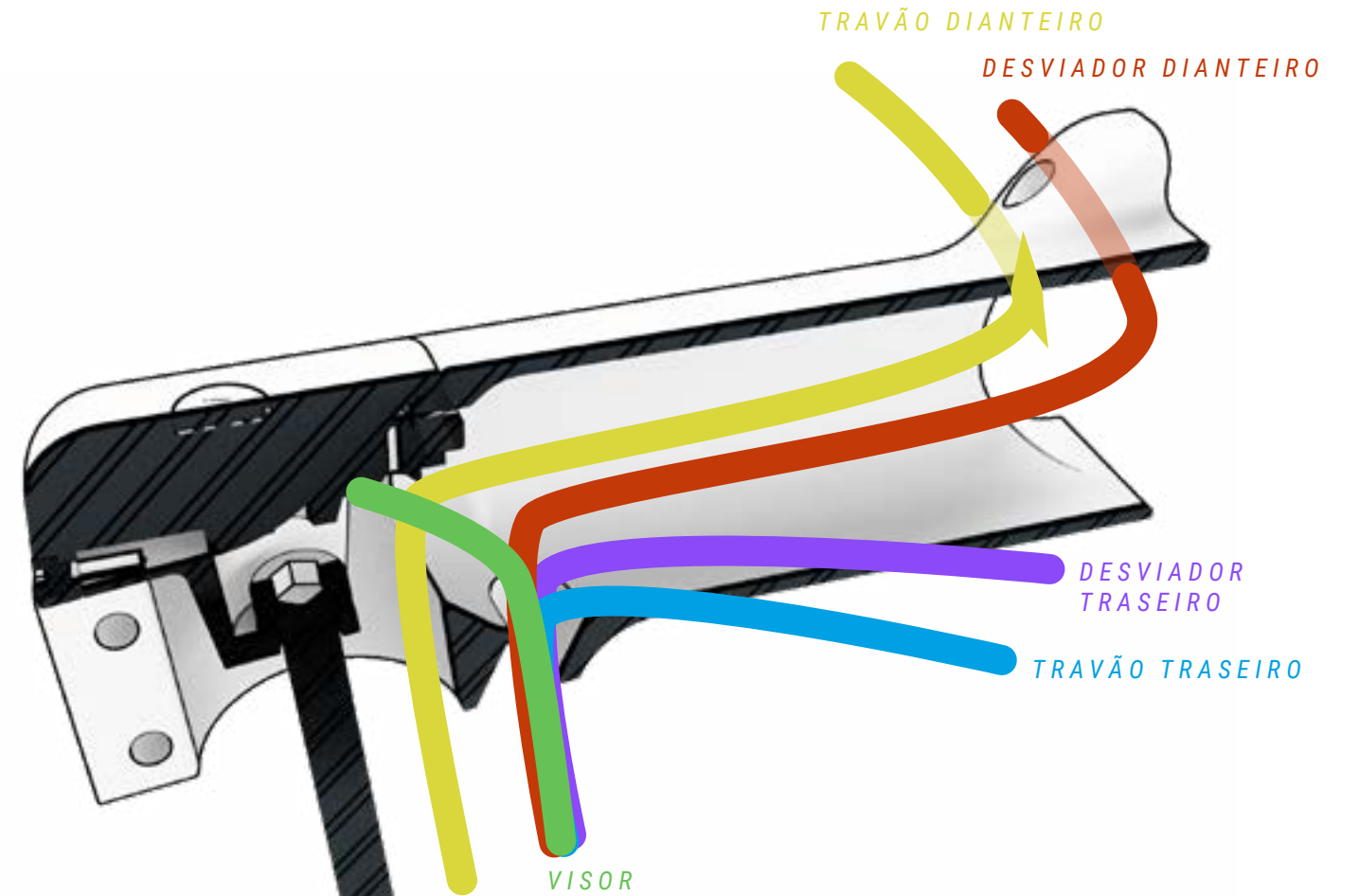
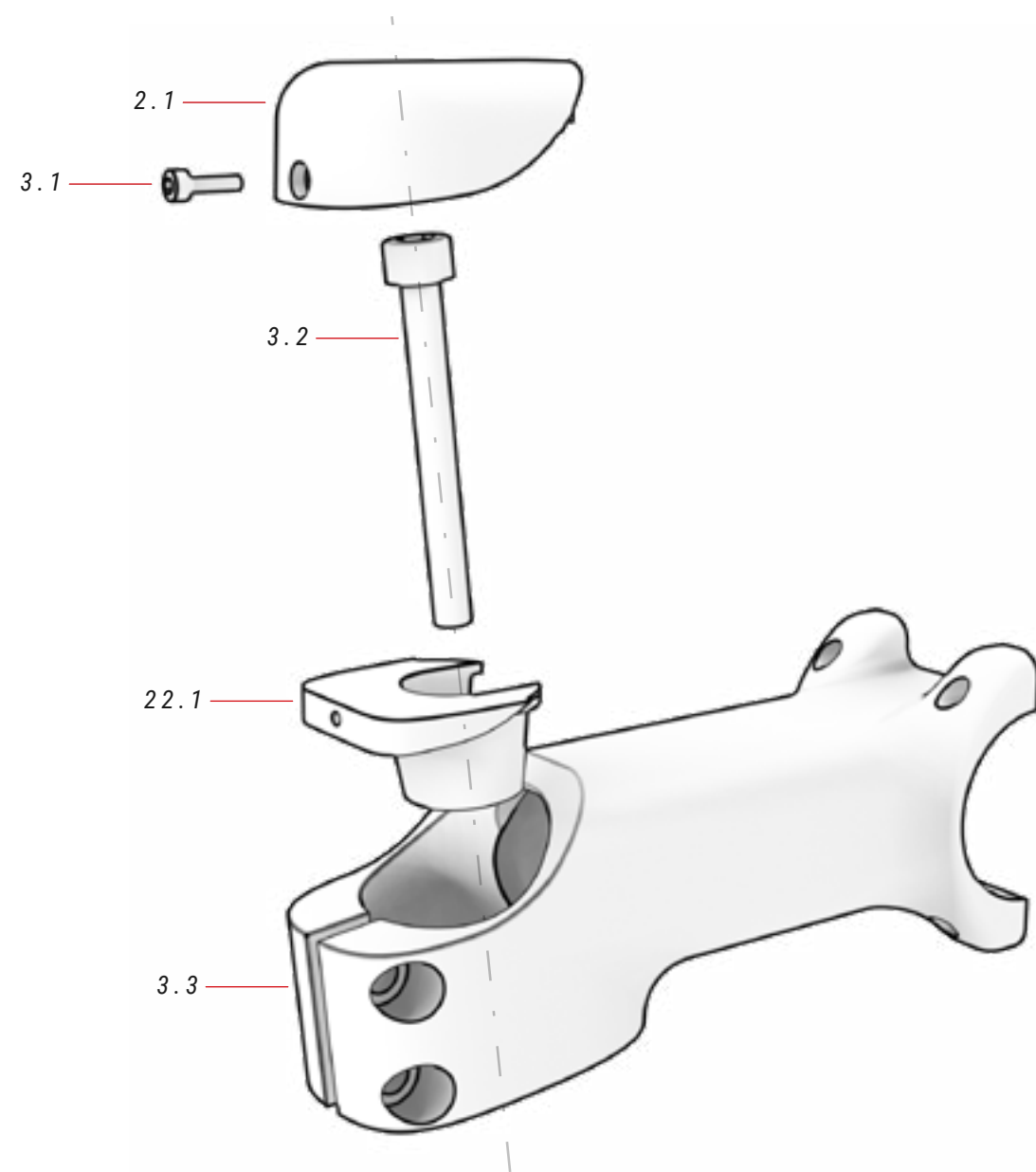

02 VISOR CORE ref.: 386129900

N.º	Item	Quantidade
2.1	Visor CORE	1

22 SUPORTE DE VISOR ref.: 384625000

N.º	Item	Quantidade
22.1	Suporte de visor	1

03 AVANÇO FSA ACR ref.: 383252100

N.º	Item	Quantidade
3.1	Parafuso visor	1
3.2	Parafuso	1
3.3	Avanço	1

CONJUNTO DE DIREÇÃO

EC153 / EC263 / EC163 / EC123 / EC143 / EC223 / EC243

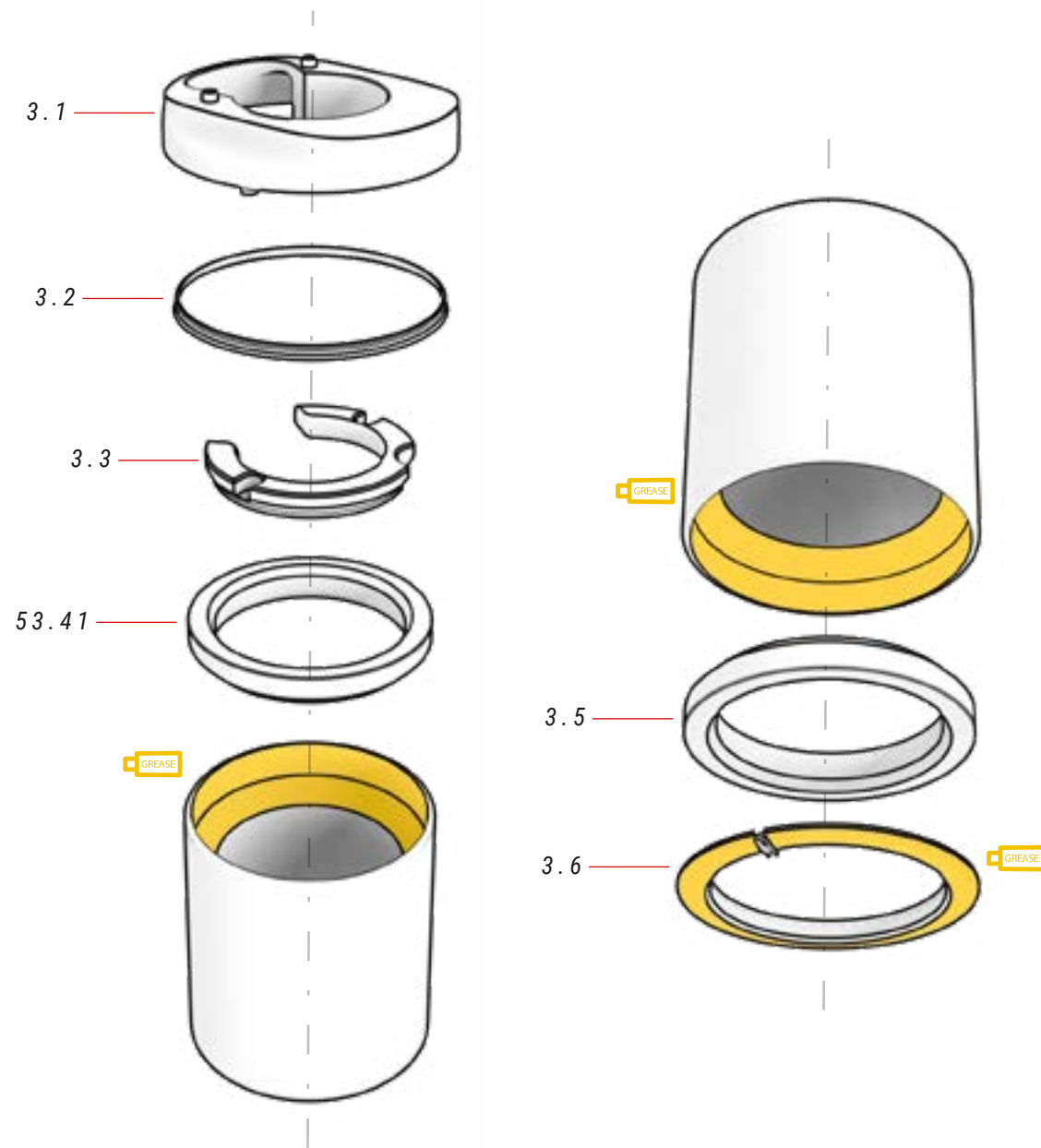

04 CONJUNTO DIREÇÃO

ref.: 383245100

N.º	Item	Quantidade
3.1	Tampa conjunto direção	1
3.2	Anilha	1
3.3	Passa-cabos	1

N.º	Item	Quantidade
3.4	Rolamento	1
3.5	Rolamento	1
3.6	Tampa inferior	1

BRAÇADEIRA DO ESPIGÃO INTEGRADO BH

EC263 / EC153 / EC163

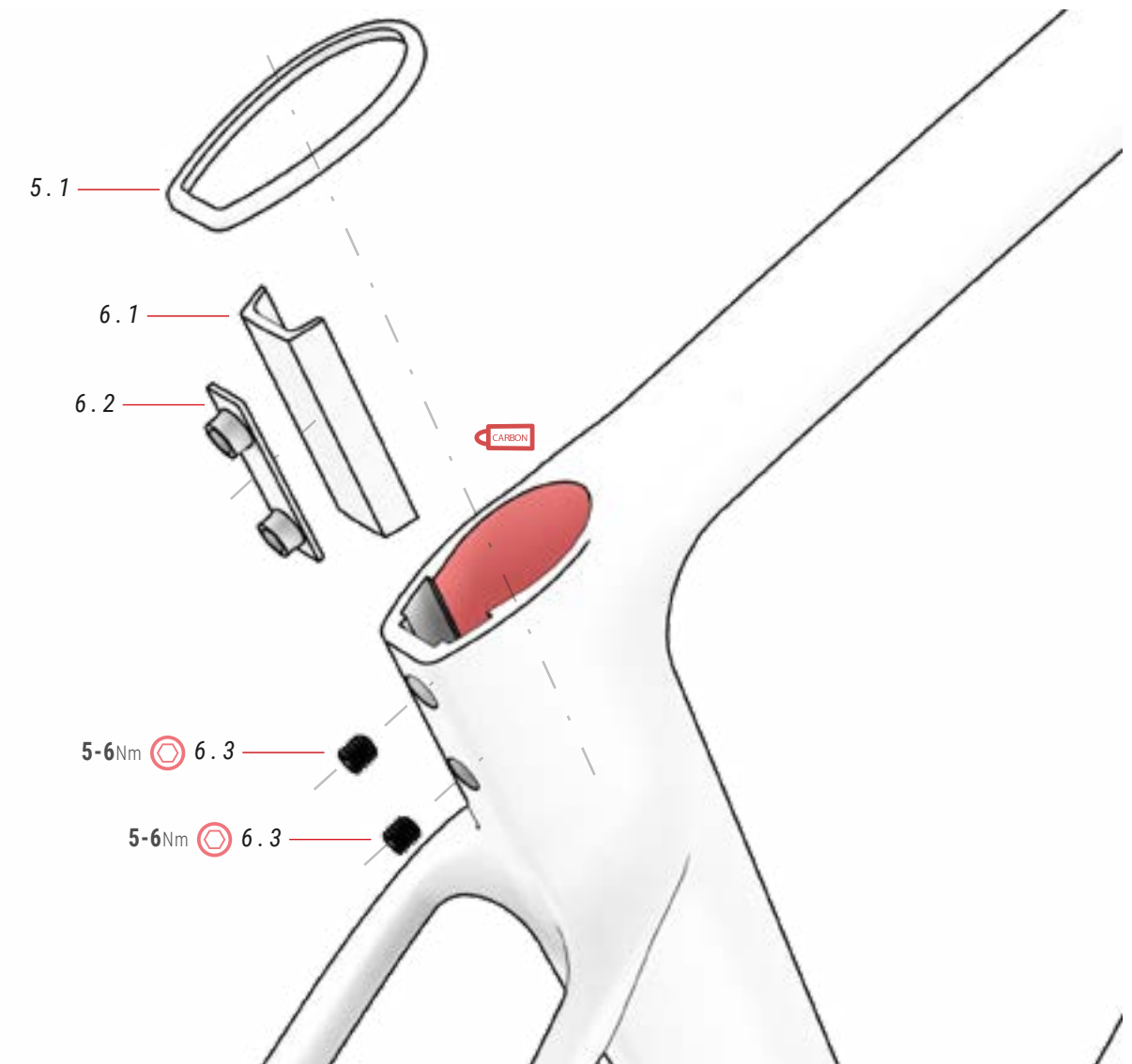

05 TAMPA BRAÇADEIRA

ref.: 384669500

N.º	Item	Quantidade
5.1	Tampa braçadeira	1

06 BRAÇADEIRA SELIM

ref.: 384669400

N.º	Item	Quantidade
6.1	Placa	1
6.2	Placa fixação	1
6.3	Perno roscado	2

PONTEIRA

EC153 / EC163 / EC263

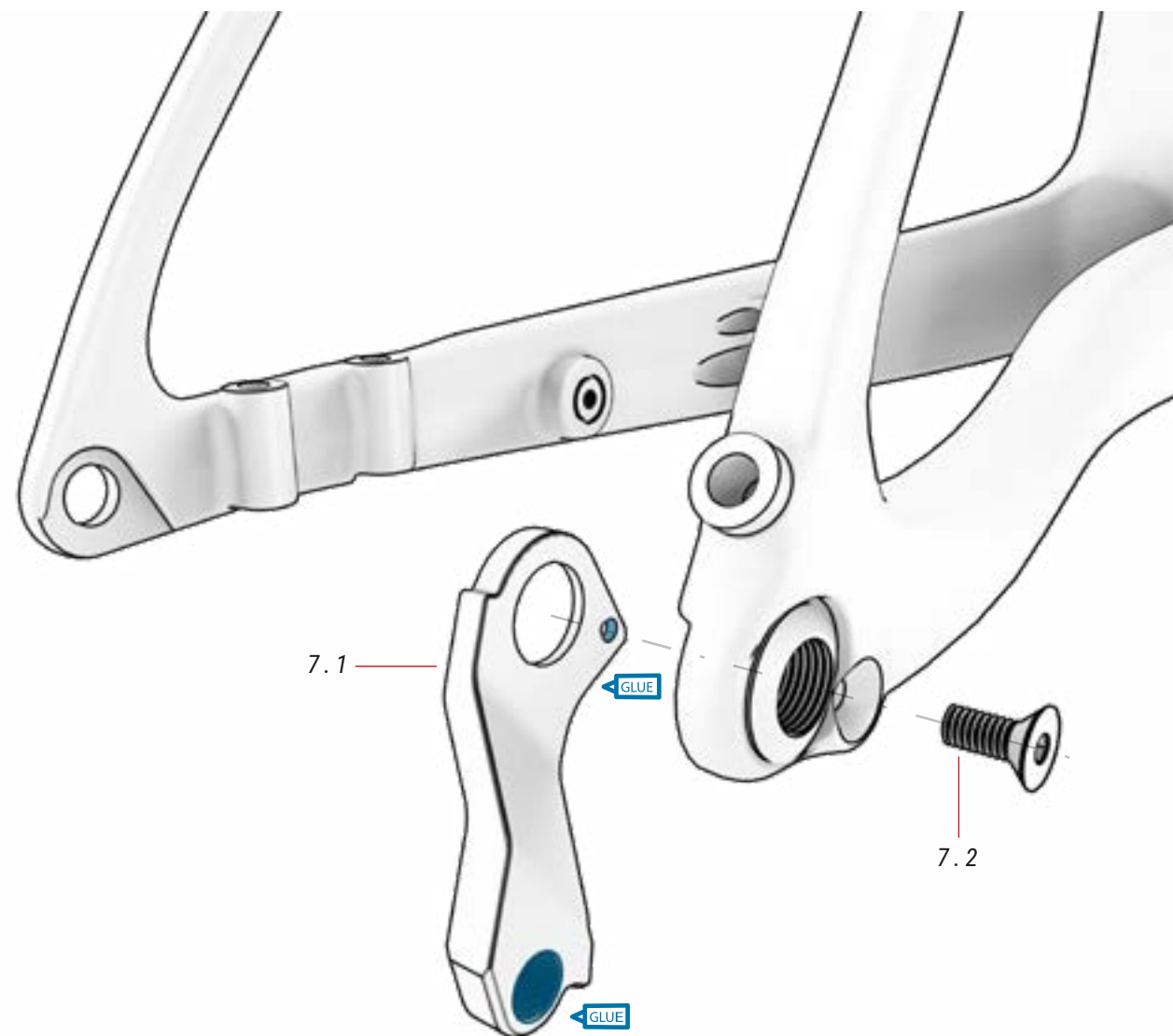

07 PONTEIRA

ref.: 391732200

N.º	Item	Quantidade
7.1	Ponteira	1
7.2	Parafuso	1

SUPORE DESVIADOR DIANTEIRO

EC153 / EC163 / EC263

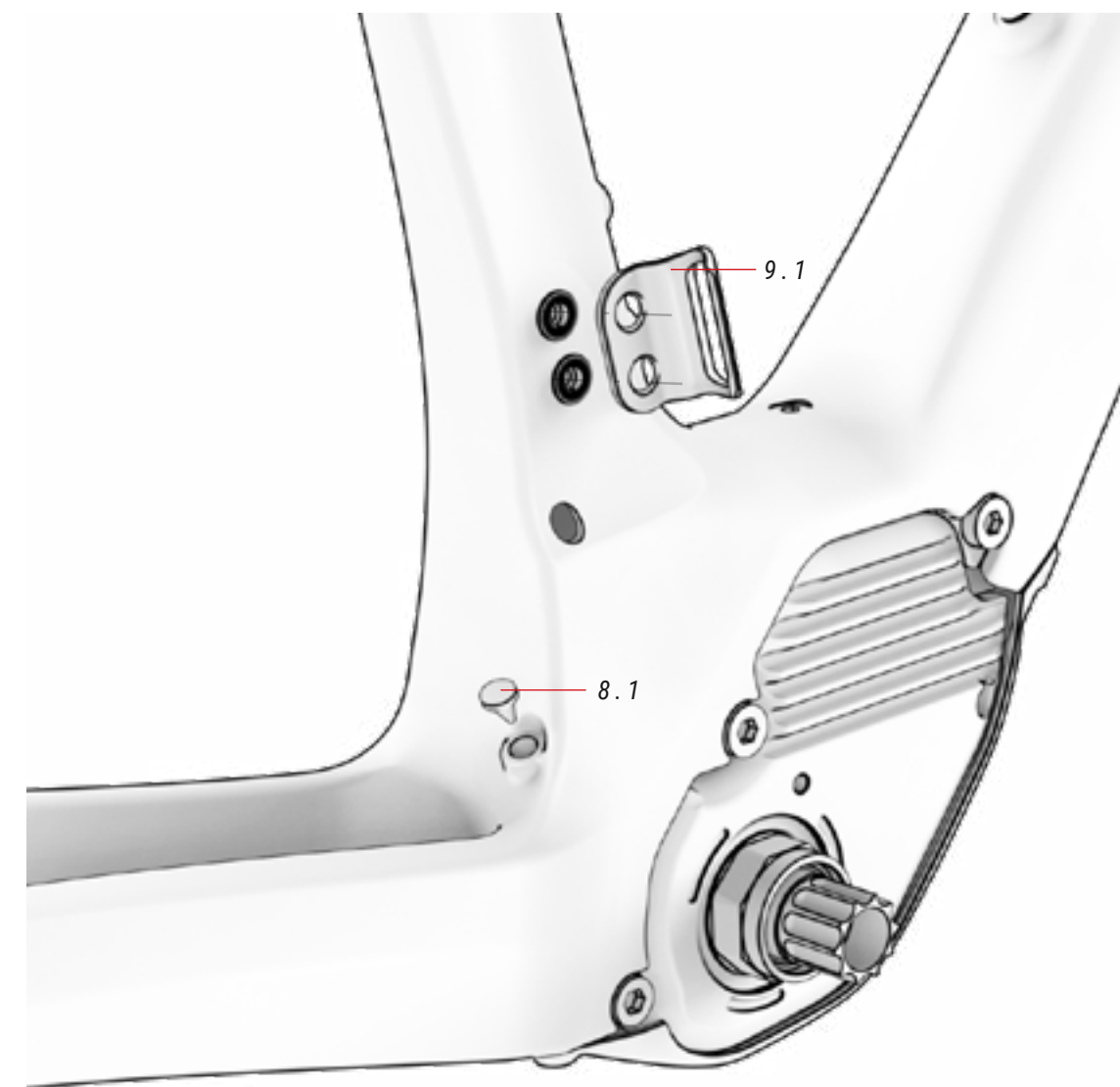

09 SUPORE DESVIADOR DIANTEIRO ref.: 387449500

N.º	Item	Quantidade
9.1	Suporte desviador dianteiro	1

08 TAMPA PASSA CABO ref.: 391841600

Nº	Item	Quantidade
8.1	Tampa	1

MOTOR

EC263 / EC163 / EC153 / EC243 / EC223 / EC143 / EC123

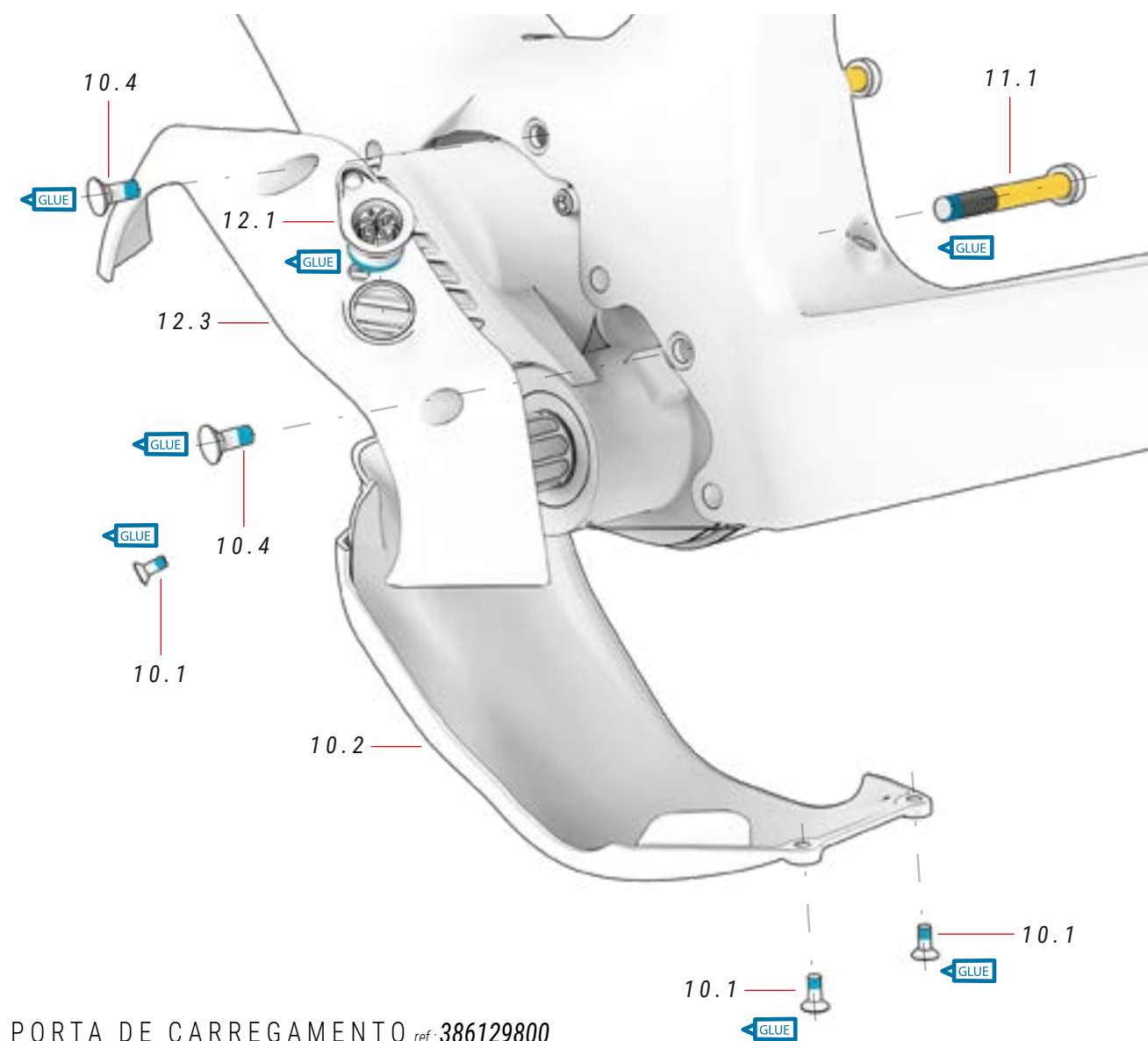
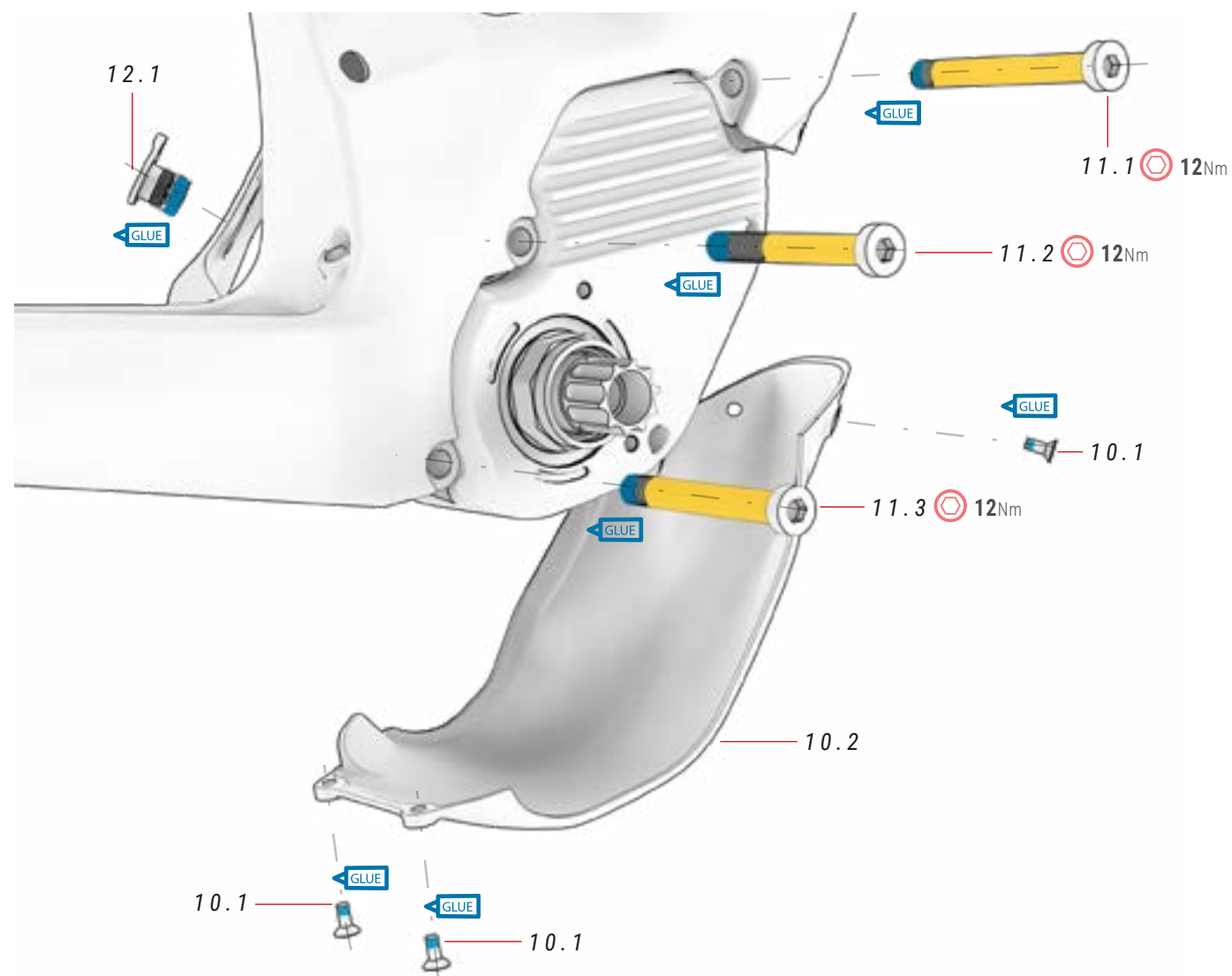

10 TAMPA MOTOR ref.: 386222700

N.º	Item	Quantidade
10.1	Parafusos tampa motor inferior	4
10.2	Tampa motor inferior	1
10.3	Tampa motor lateral	1
10.4	Parafusos tampa motor lateral	2

11 PARAFUSOS MOTOR ref.: 381549600

N.º	Item	Quantidade
11.1	∅13*4.4/∅8/M8*P1.25*20/87	1
11.2	∅13*4.4/∅8/M8*P1.25*20/82	1
11.3	∅12*4.5/∅8/M8*P1.25*15/70	1

12 PORTA DE CARREGAMENTO ref.: 386129800

N.º	Item	Quantidade
12.1	Porta de carregamento	1

EC263 / EC163 / EC153

SUPORE DE BATERIA

EC123 / EC143 / EC223 / EC243

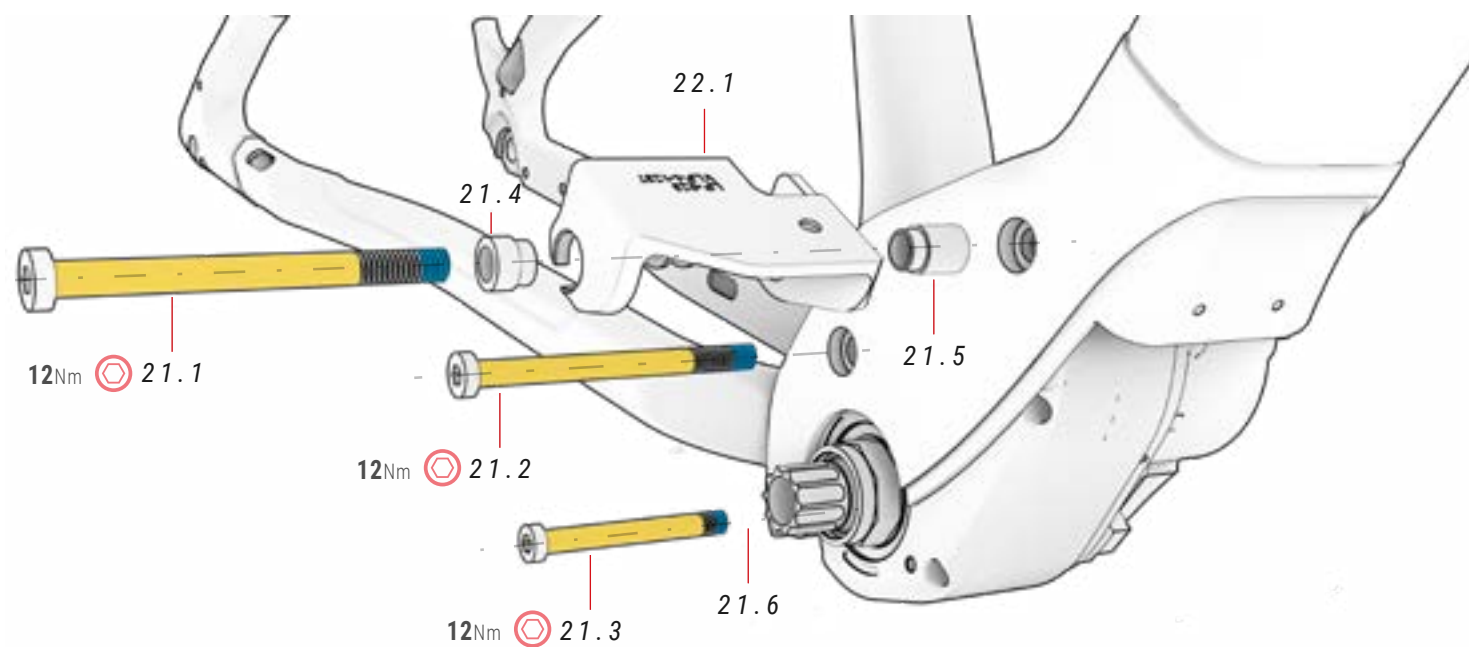

21 PARAFUSOS DO MOTOR

N.º	Item	Quantidade
21.1	Ø13*4.4/Ø8/M8*P1.25*20/87	1
21.2	Ø13*4.4/Ø8/M8*P1.25*20/82	1
21.3	Ø12*4.5/Ø8/M8*P1.25*15/70	1
21.4	Guia	1
21.5	Guia	1
21.6	Guia	1

22 SUPORE DE BATERIA ref.: 387328900

N.º	Item	Quantidade
22.1	Suporte de bateria	1

COBERTURA DO MOTOR

EC123 / EC143 / EC223 / EC243

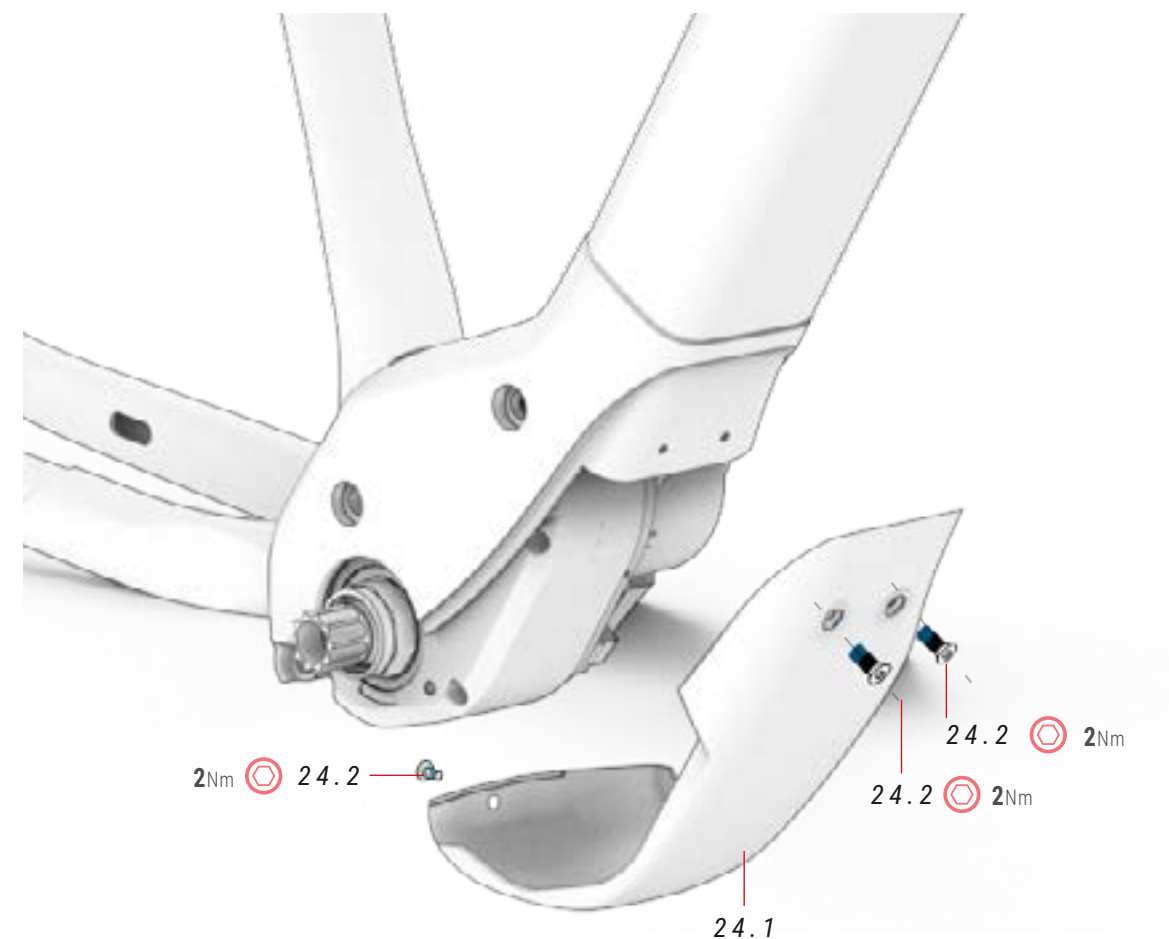

24 COBERTURA DO MOTOR ref.: 386232000

N.º	Item	Quantidade
24.1	Cobertura do motor	1
24.2	Parafuso M4xP0.7x10mm	3

COBERTURA DO MOTOR

EC643 / EC623 / EC513 / EC503 / EC413 / EC313

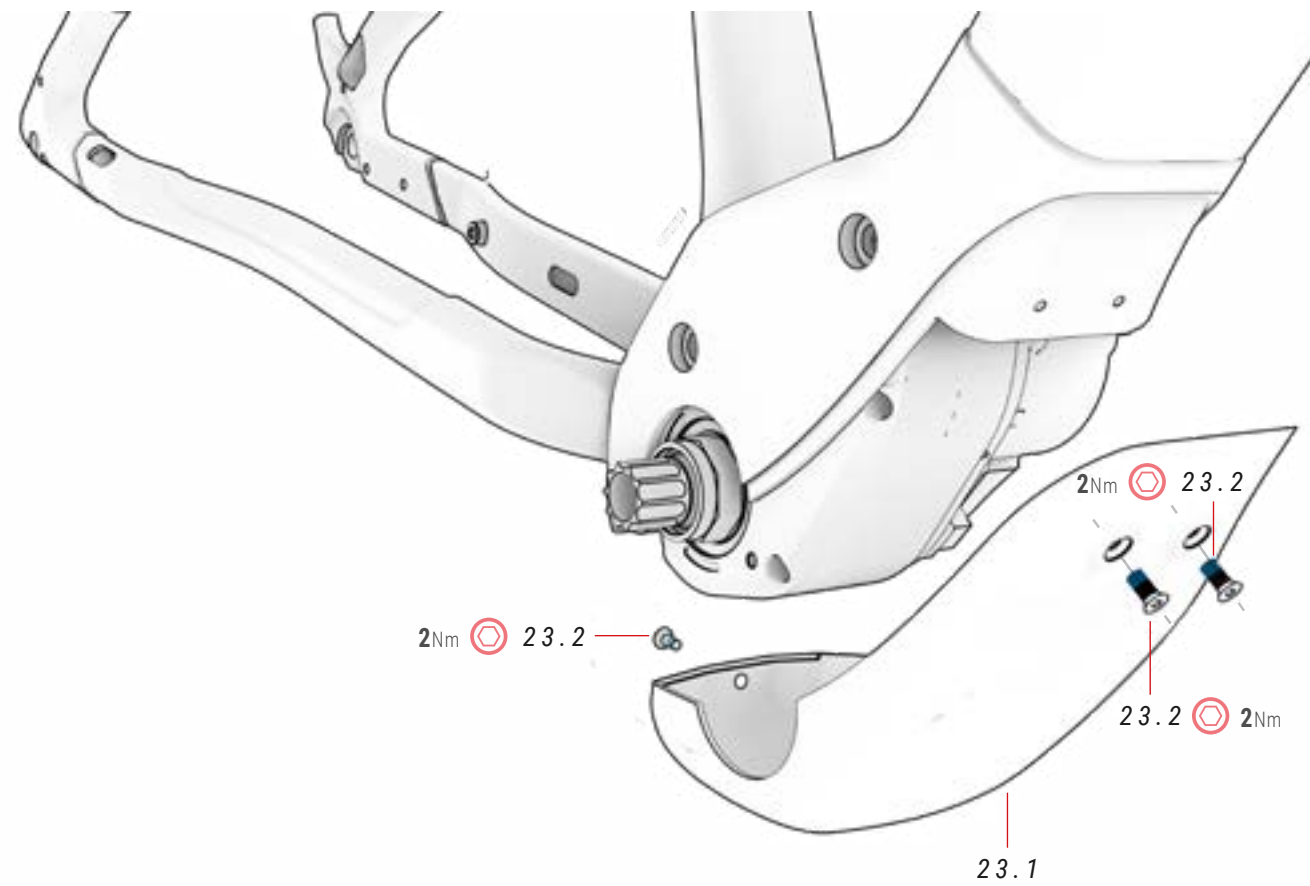

23 COBERTURA DO MOTOR ref.: 381528100

N.º	Item	Quantidade
23.1	Cobertura do motor	1
23.2	Parafuso M4xP0.7x10mm	3

SUPORE PARA GARRAFAS XPRO

TODOS OS MODELOS

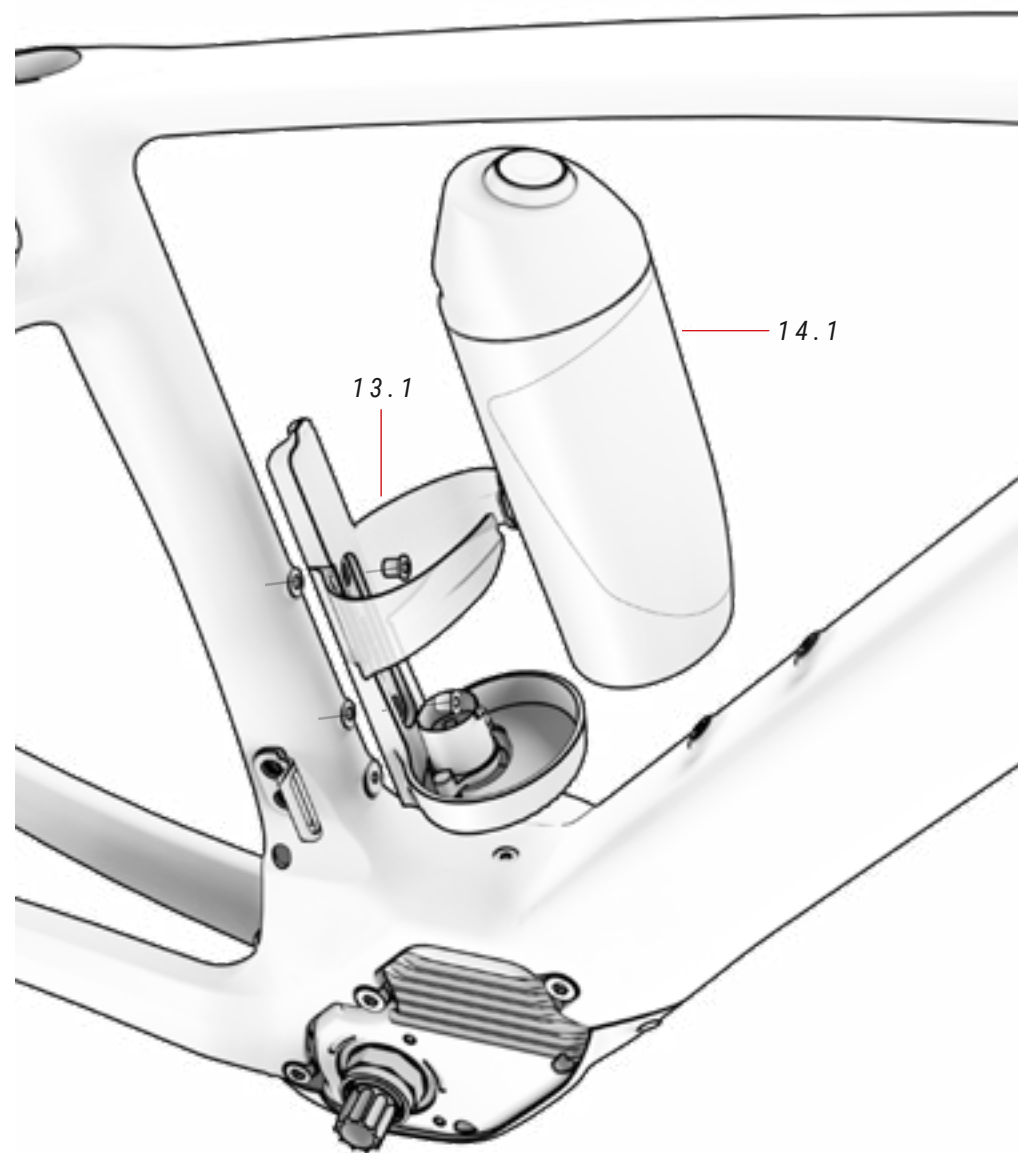

VÍDEO MONTAGEM
SUPORE PARA
GARRAFAS XPRO

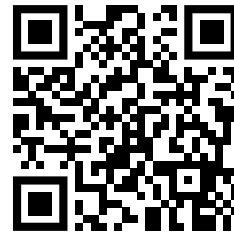

0

<https://youtu.be/UrMfZvXCPnA>

⚡ Consulte na secção "Esquema de componentes do sistema elétrico" deste manual como montar corretamente todos os componentes elétricos.

⚠ Um comprimento dos parafusos superior ao devido no tubo diagonal pode provocar danos na bateria, não cobertos pela garantia. Nunca force os parafusos.

13 KIT SUPORE PARA GARRAFAS XPRO

ref.: 387331100

N.º	Item	Quantidade
13.1	Suporte para garrafas XPRO	1

14 GARRAFA XPRO

ref.: 387331000

N.º	Item	Quantidade
14.1	Garrafa XPRO	1

ÍMAN SENSOR VELOCIDADE

TODOS OS MODELOS

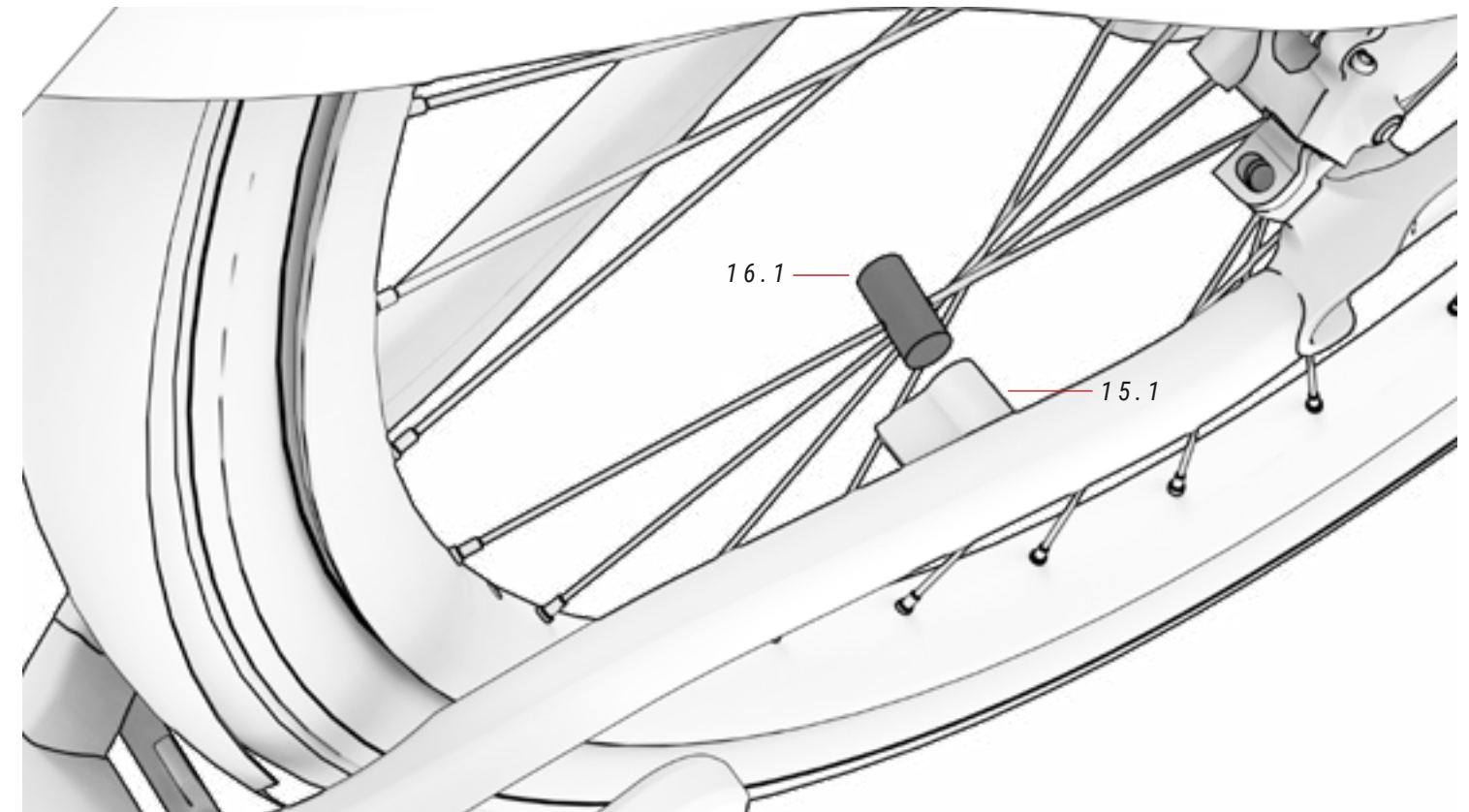

15 SENSOR VELOCIDADE

ref.: 387332400

N.º	Item	Quantidade
15.1	Sensor velocidade	1

16 ÍMAN SENSOR VELOCIDADE ref.: 387325300

N.º	Item	Quantidade
16.1	Íman sensor velocidade	1

PROTEÇÃO DE CORRENTES

EC313 / EC413 / EC503 / EC513

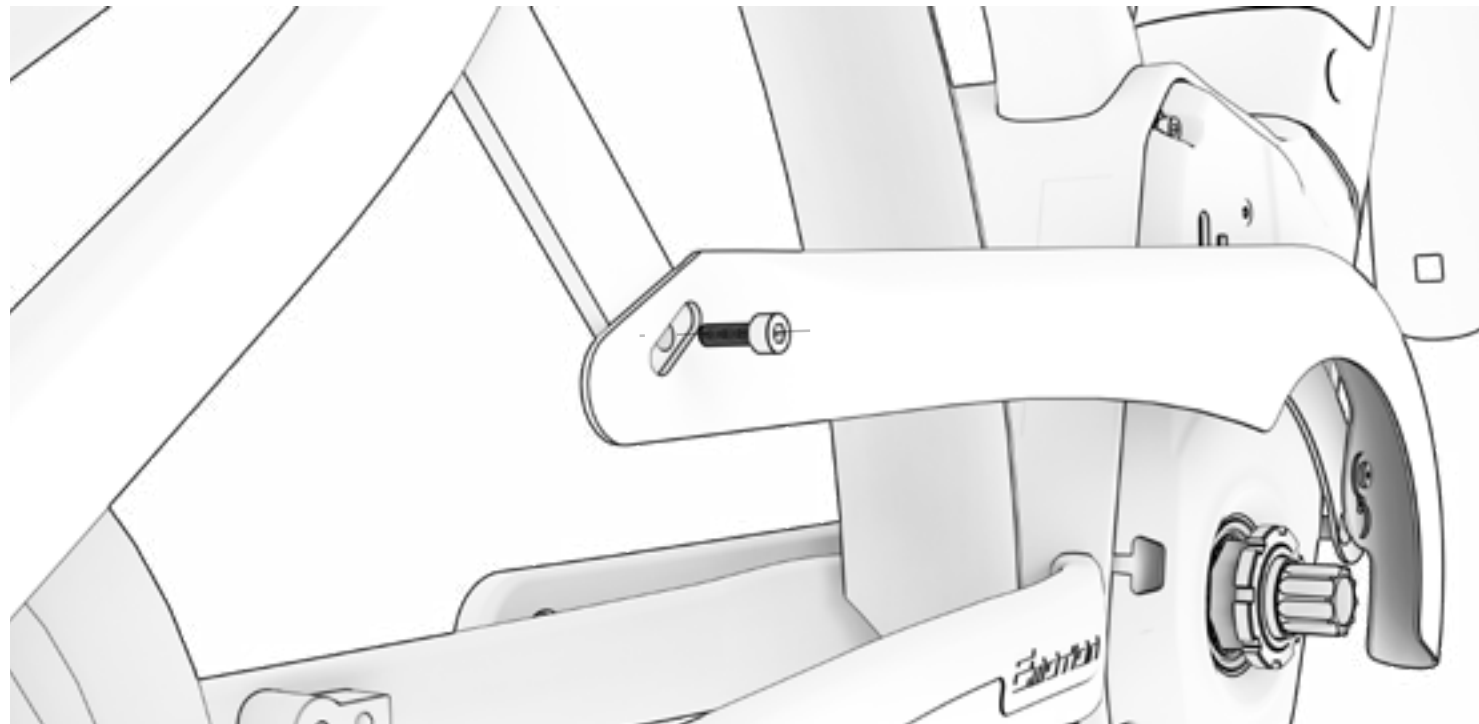
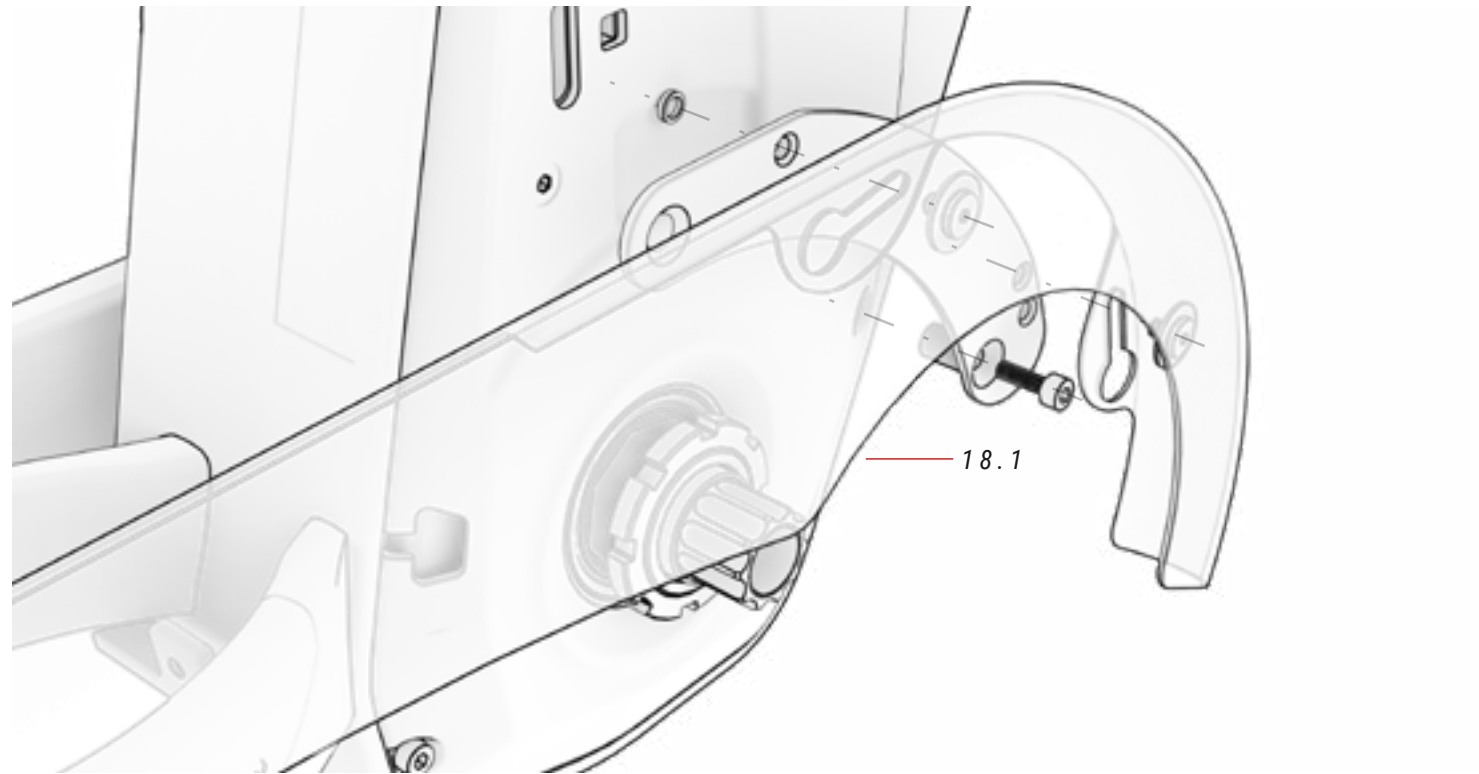

CADEADO TRASEIRO

EC313 / EC413 / EC503 / EC513

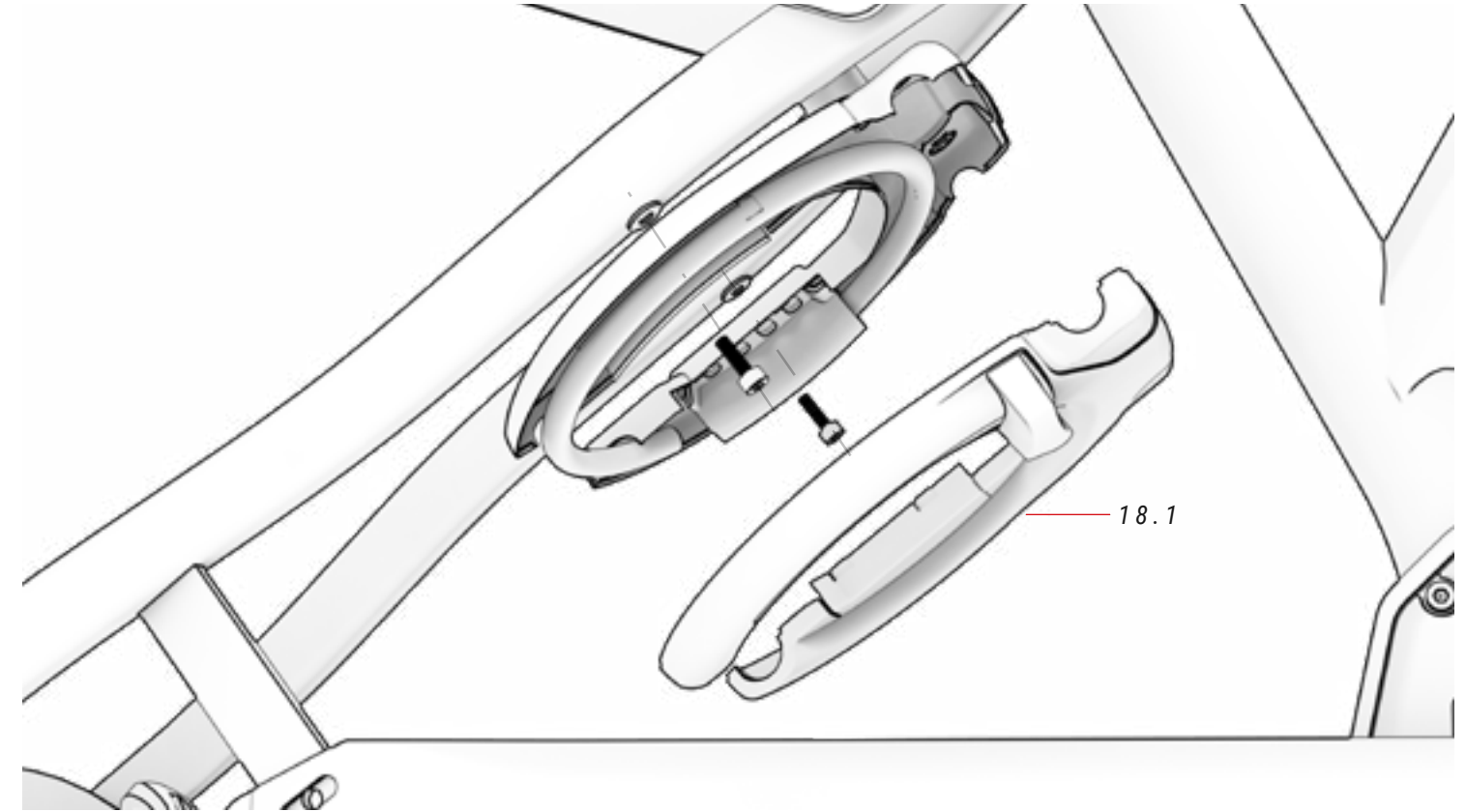

17 PROTEÇÃO DE CORRENTES ref.: 364273200

N.º	Item	Quantidade
17.1	Proteção de correntes	1

18 CADEADO TRASEIRO

N.º	Item	Quantidade
18.1	Cadeado traseiro	1

PORTA-BAGAGENS

EC513 / EC503 / EC413 / EC313

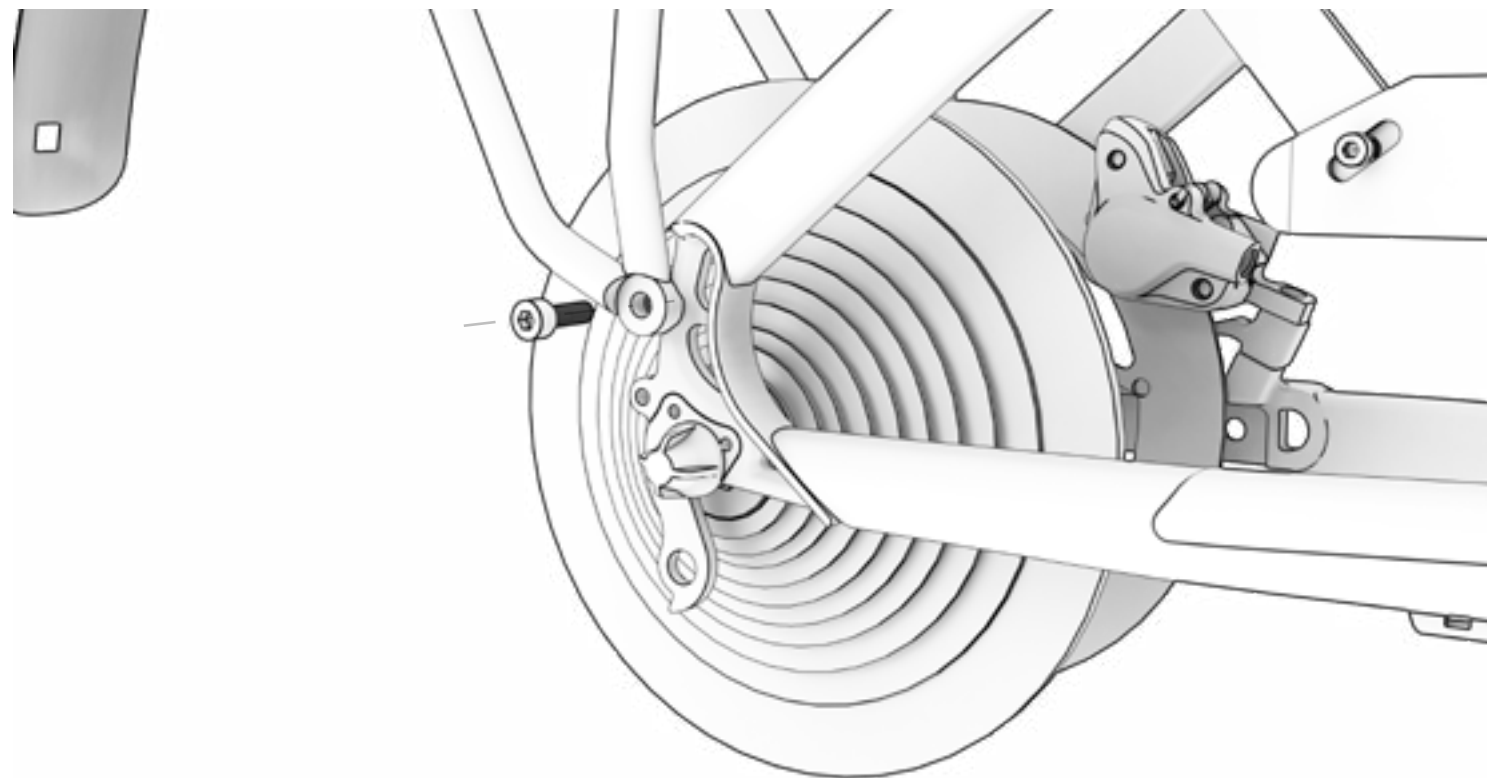
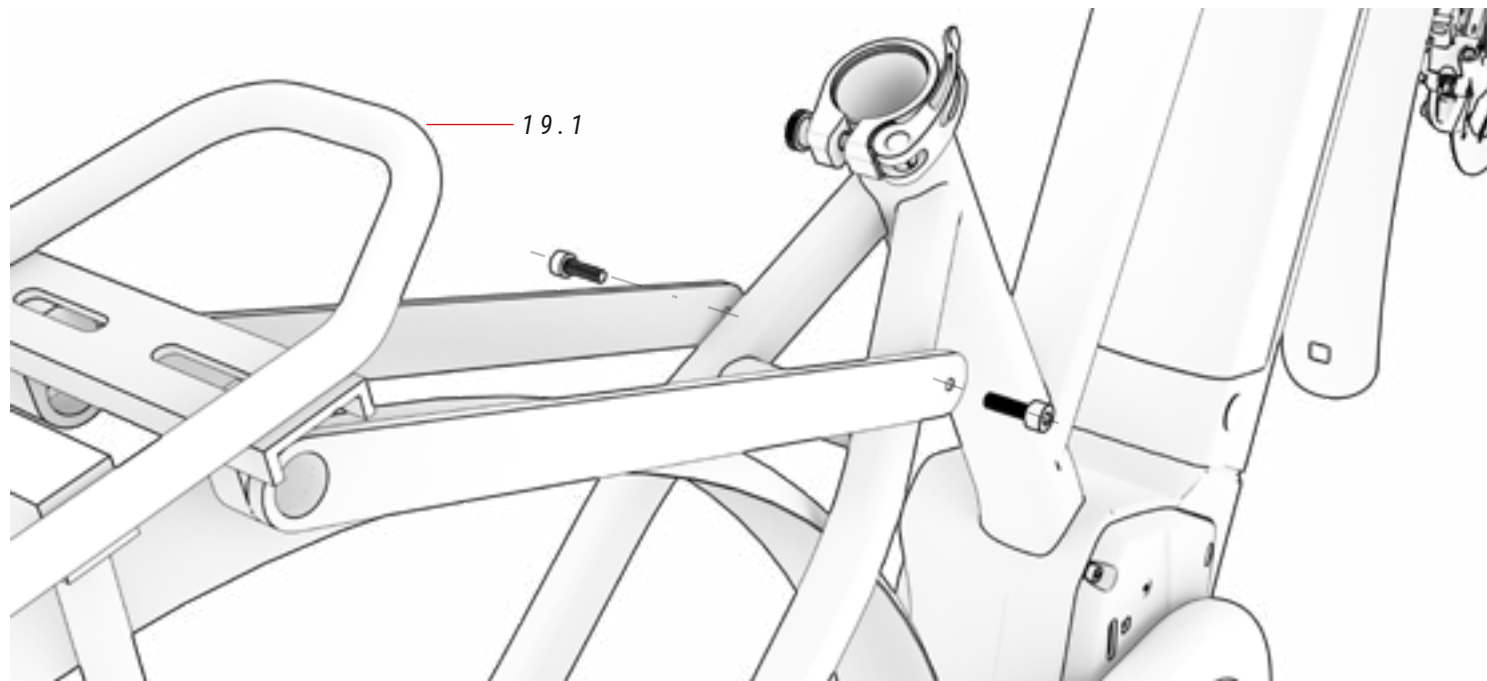

PROTETOR CORRENTE PARA ESCORA

EC313 / EC413 / EC503 / EC513 / EC623

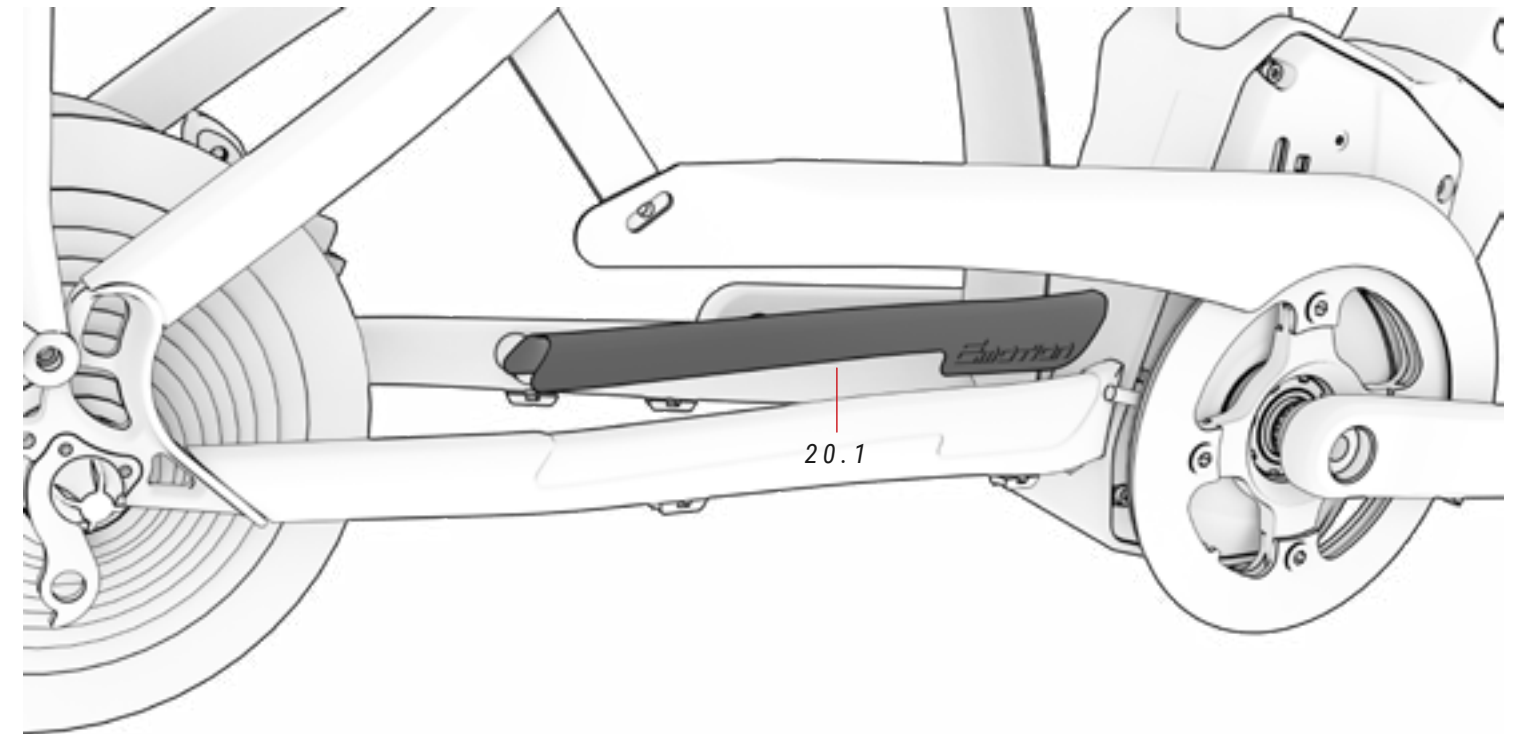

19 PORTA-BAGAGENS

N.º	Item	Quantidade
19.1	Porta-bagagens	1

20 PROTETOR ESCORA

ref.: 393233000

N.º	Item	Quantidade
20.1	Protetor escora	1

LUZ TRASEIRA

EC513 / EC503 / EC413 / EC313

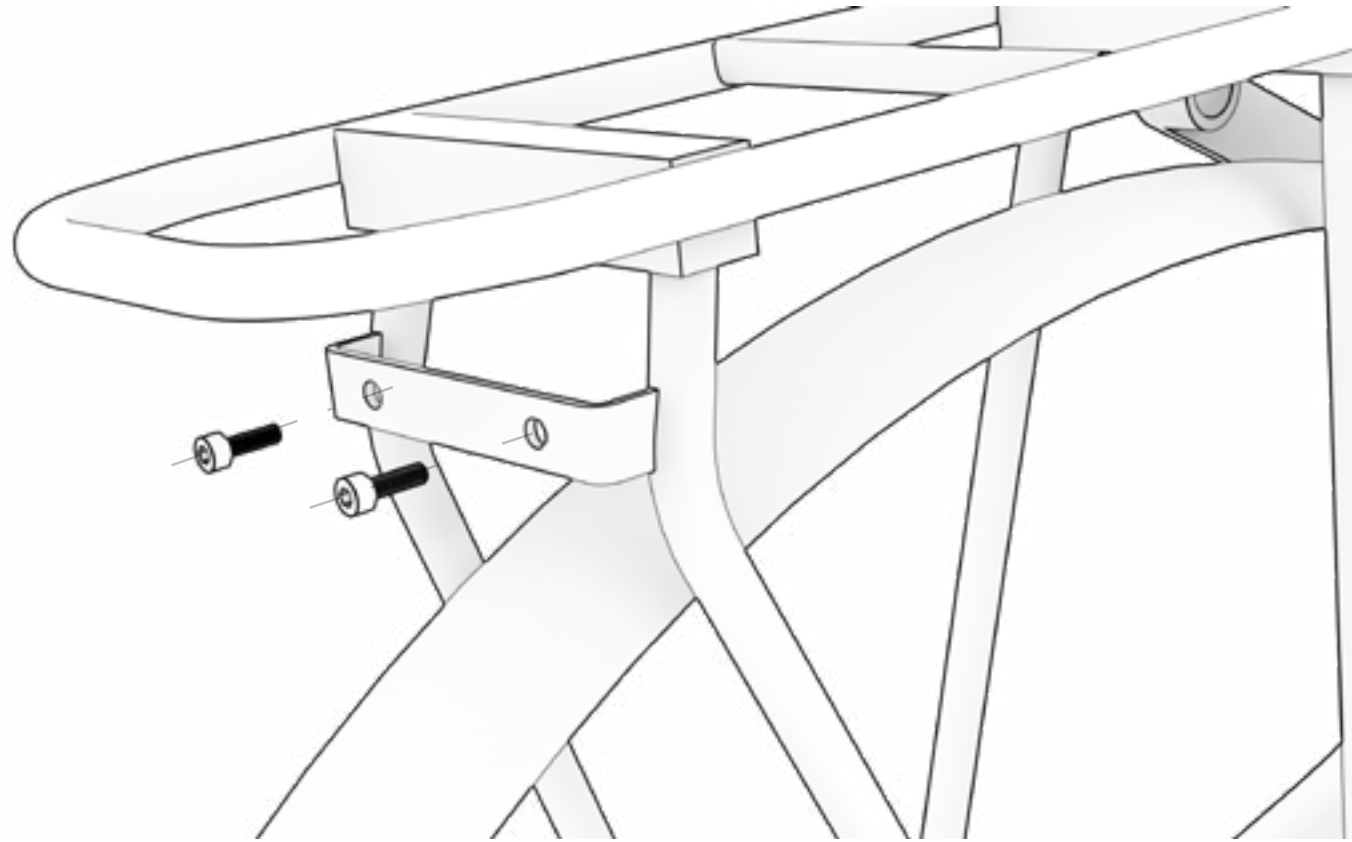

LUZ DIANTEIRA

EC513 / EC503 / EC413 / EC313

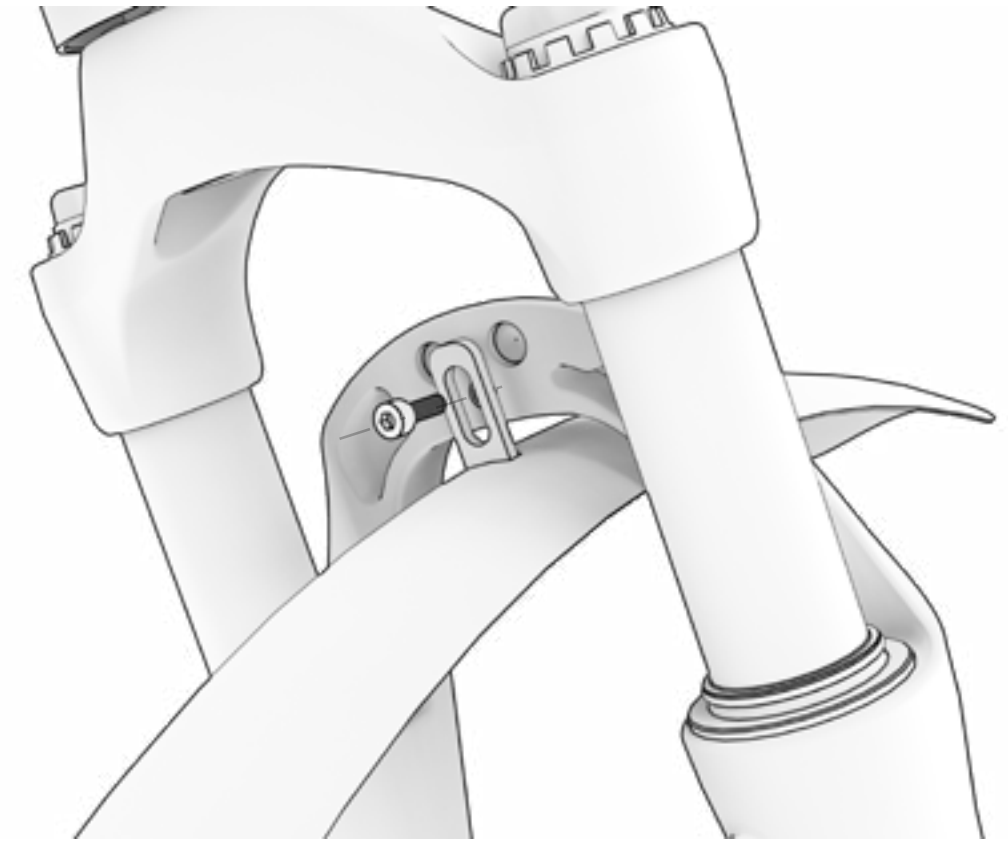

CABLAGEM DE ELEMENTOS MECÂNICOS

As imagens seguintes apresentam a configuração do encaminhamento dos cabos de componentes mecânicos. Os cabos permanecem protegidos dentro do triângulo do quadro até saírem pela tampa do motor, para facilitar a sua manutenção.

EC263 / EC163 / EC153 / EC243 / EC223 / EC143 / EC123

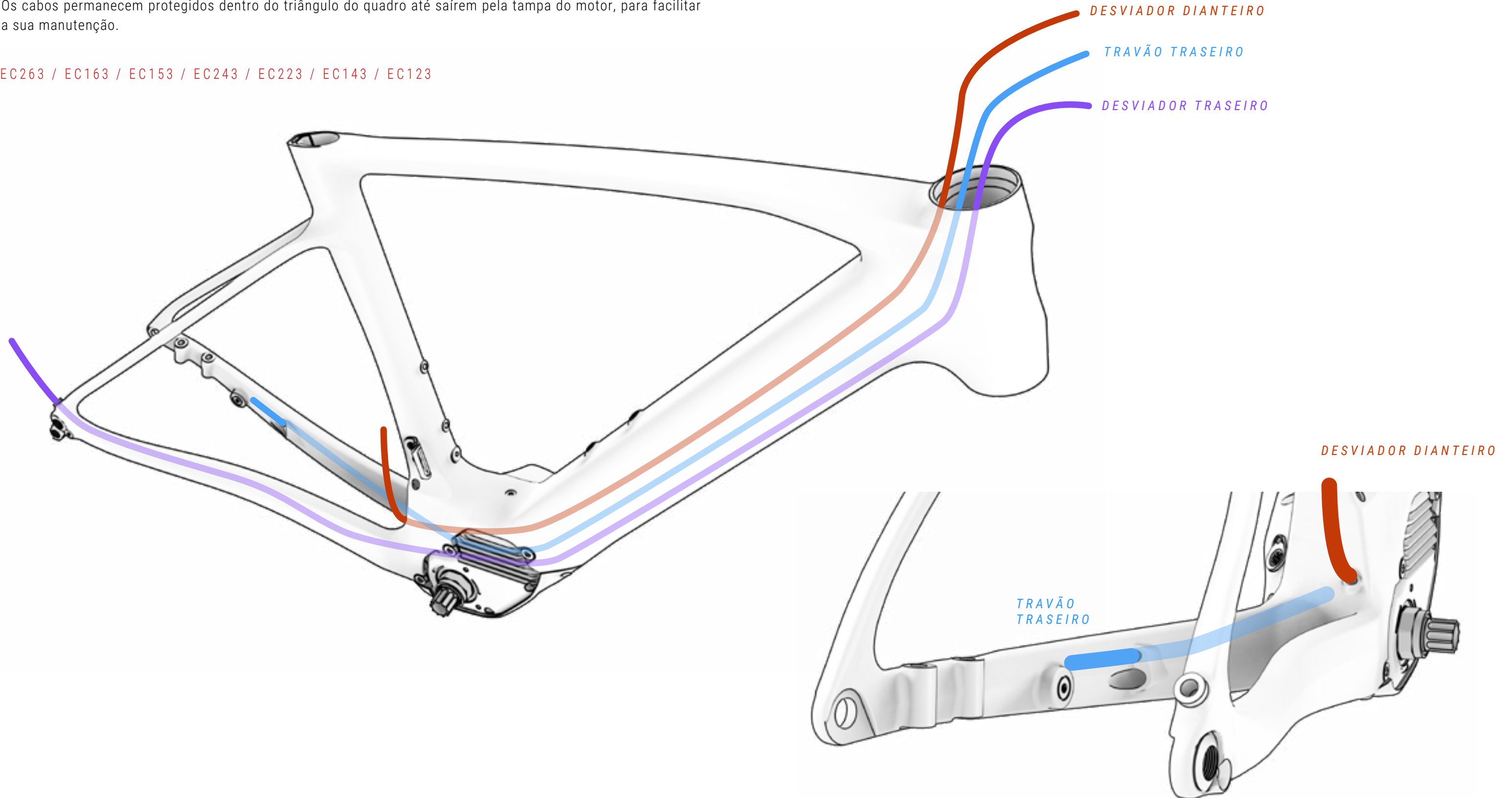

CABLAGEM DE COMPONENTES DO SISTEMA ELÉTRICO

EC263 / EC163 / EC153 / EC243 / EC223 / EC143 / EC123

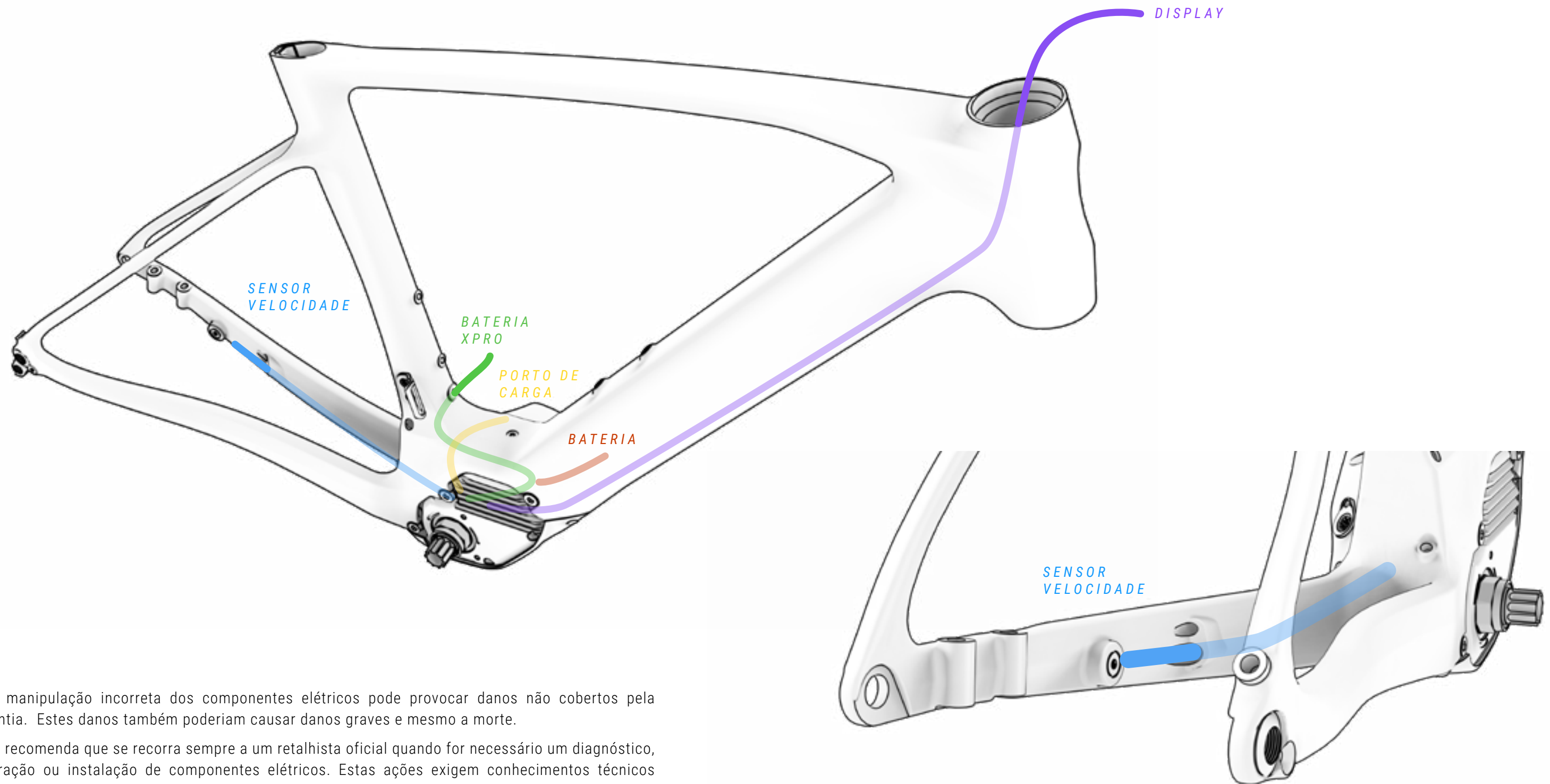

⚠ Uma manipulação incorreta dos componentes elétricos pode provocar danos não cobertos pela garantia. Estes danos também poderiam causar danos graves e mesmo a morte.

A BH recomenda que se recorra sempre a um retalhista oficial quando for necessário um diagnóstico, reparação ou instalação de componentes elétricos. Estas ações exigem conhecimentos técnicos avançados.

ESQUEMA DE COMPONENTES DO SISTEMA ELÉTRICO

EC263 / EC163 / EC153 / EC243 / EC223 / EC143 / EC123

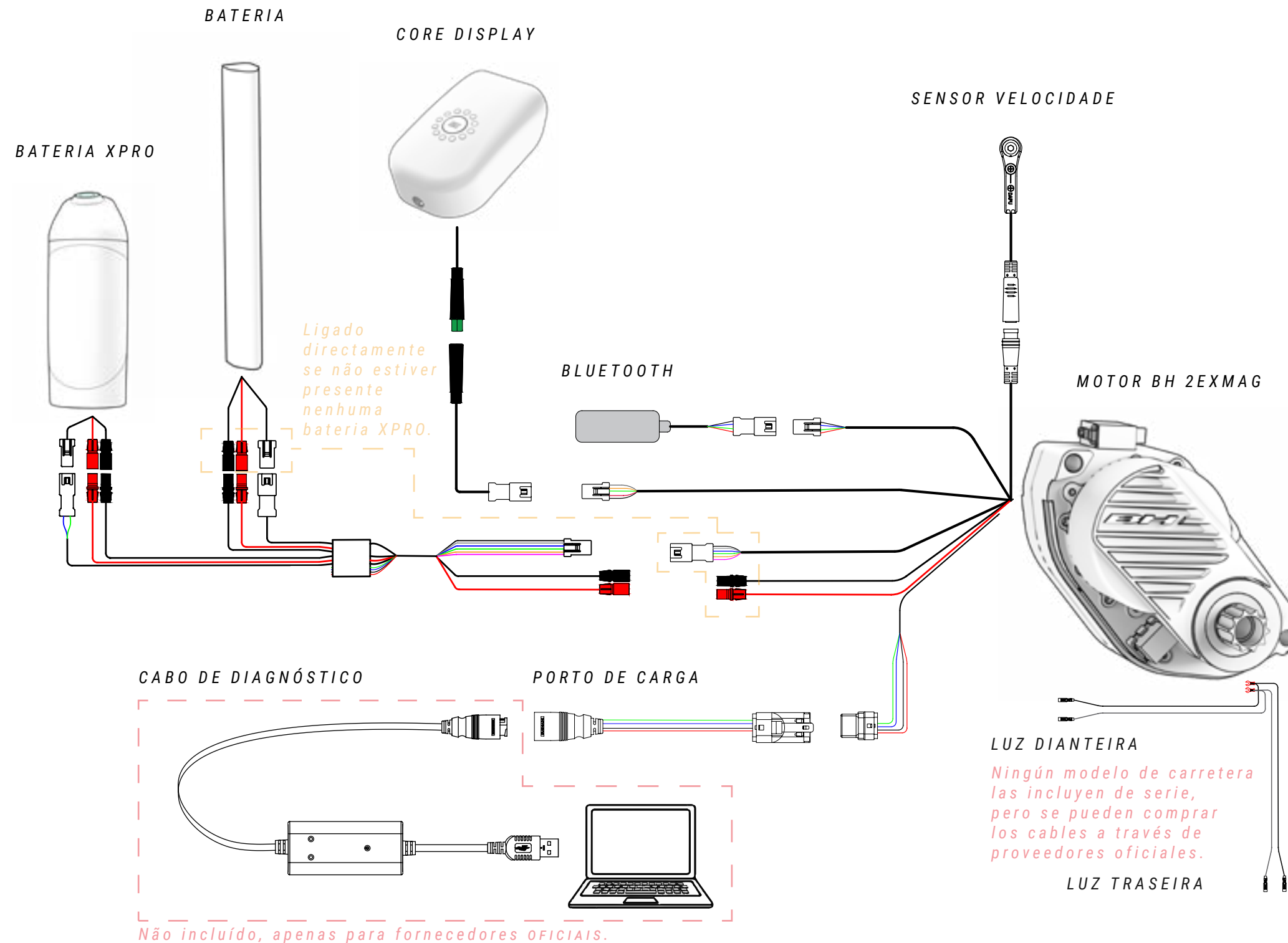

⚠ Uma manipulação incorreta dos componentes elétricos pode provocar danos não cobertos pela garantia. Estes danos também poderiam causar danos graves e mesmo a morte.

A BH recomenda que se recorra sempre a um retalhista oficial quando for necessário um diagnóstico, reparação ou instalação de componentes elétricos. Estas ações exigem conhecimentos técnicos avançados.



⚠ Quando uma ligação elétrica entra em contacto com humidade ou está alterada devido a uma contaminação externa, ocorre uma reação química pela qual as ligações ficam sulfatadas. Isto é, o cobre dos contactos oxida-se, provocando falhas de condutividade.

A garantia não cobre danos resultantes de uma manutenção incorreta das ligações. Para evitar oxidações, basta limpar periodicamente as ligações (macho e fêmea) com desoxidantes dielétricos, como o apresentado na imagem acima.

ESQUEMA DE COMPONENTES DO SISTEMA ELÉTRICO

EC643 / EC623 / EC513 / EC503 / EC413 / EC313

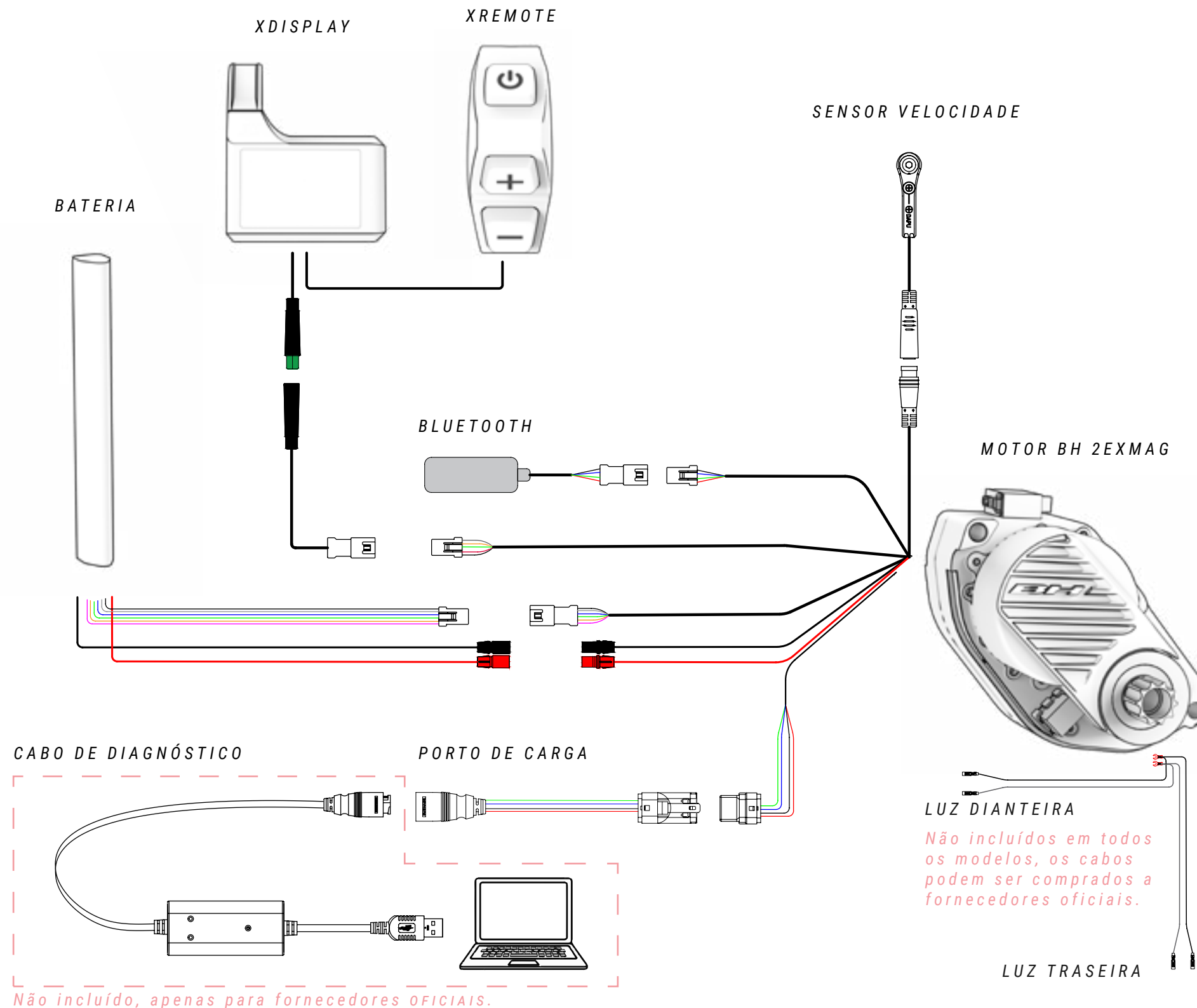

Não incluído, apenas para fornecedores OFICIAIS.

⚠ Uma manipulação incorreta dos componentes elétricos pode provocar danos não cobertos pela garantia. Estes danos também poderiam causar danos graves e mesmo a morte.

A BH recomenda que se recorra sempre a um retalhista oficial quando for necessário um diagnóstico, reparação ou instalação de componentes elétricos. Estas ações exigem conhecimentos técnicos avançados.



⚠ Quando uma ligação elétrica entra em contacto com humidade ou está alterada devido a uma contaminação externa, ocorre uma reação química pela qual as ligações ficam sulfatadas. Isto é, o cobre dos contactos oxida-se, provocando falhas de condutividade.

A garantia não cobre danos resultantes de uma manutenção incorreta das ligações. Para evitar oxidações, basta limpar periodicamente as ligações (macho e fêmea) com desoxidantes dielétricos, como o apresentado na imagem acima.

10 DECLARAÇÃO DE CONFORMIDADE

EU Declaration of Conformity 

The manufacturer: BH BIKES EUROPE, SL
c/ Perretagana 10,
01015 Vitoria, Spain

Hereby declares that the following products:

Product description:  Cycles –Electrically power assisted cycles –EPAC Bicycles

Models designation:

Atom 27,5, Atom 29, Atom City, Atom City Pro, Atom City Wave, Atom City Wave Pro, Atom Cross, Atom Cross Pro, Atom Diamond Wave Pro, Atom Jet, Atom Jet Pro, Atom Lynx 5.5, Atom Lynx 5.5 Pro, Atom Lynx 8.0, Atom Lynx 8.1, Atom Lynx 8.2 Pro, Atom Pro, Atom Street, Atom Street Pro, Atom Suv Pro.

AtomE City Wave Pro, AtomE Diamond Wave Pro, AtomE Cross Pro, AtomE Jet Pro, AtomE Lynx 8.0, AtomE Lynx 8.2, AtomE Pro, AtomE Suv Pro, AtomE Suv Pro-S, AtomE Suv Pro-SE.

AtomS 27,5 Pro, AtomS 29 Pro, AtomS City Wave Pro, AtomS City Wave Pro-S, AtomS Cross Pro, AtomS Cross Pro-S, AtomS Diamond Pro, AtomS Diamond Wave Pro, AtomS Diamond Wave Pro-S, AtomS Jet Pro, AtomS Jet Pro-S, AtomS Pro, AtomS Pro-S, AtomS Street Pro, AtomS Suv Pro, AtomS Suv Pro-S.

AtomX Carbon Lynx 5.5 Pro, AtomX Carbon Lynx 5.5 Pro-S, AtomX Carbon Lynx 6 Pro, AtomX Carbon Lynx 6 Pro-S, AtomX Carbon Lynx 6 Pro-SE, AtomX Cross Nitro, AtomX Cross Pro, AtomX Cross Pro-S, AtomX Lynx 5.5 Pro, AtomX Lynx 5.5 Pro-L, AtomX Lynx 5.5 Pro-S, AtomX Lynx 6 Pro, AtomX Lynx 6 Pro-S, AtomX Lynx 6 Pro-SE, AtomX Lynx Pro 8.2, AtomX Lynx Pro 8.4, AtomX Lynx Pro 9.0, AtomX Lynx Pro 9.2, AtomX Lynx Pro 9.4, AtomX Lynx Carbon Pro 8.7, AtomX Lynx Carbon Pro 8.8, AtomX Lynx Carbon Pro 9.7, AtomX Lynx Carbon Pro 9.8, AtomX Lynx Carbon Pro 9.9, AtomX Pro, AtomX Pro-S.

Core 29, Core Pro, Core City Wave, Core Cross, Core Gravel X 2.2, Core Gravel X 2.4, Core Gravel X Carbon 2.6, Core Gravel X Carbon 2.7 Pro, Core Jet, Core Pro, Core Race 1.2, Core Race 1.4, Core Race Carbon 1.5, Core Race Carbon 1.6, Core Race Carbon 1.8, Core Race Carbon 1.8 Pro, Core Race Carbon 1.9 Pro, Core Street.

iLynx Race Carbon 7.6 LT, iLynx Race Carbon 7.7 LT, iLynx Race Carbon 7.8 LT Pro, iLynx Race Carbon 7.9 Pro, iLynx Race Carbon 8.0 LT, iLynx Race Carbon 8.2 LT, iLynx Race Carbon 8.4 LT Pro, iLynx Race Carbon 8.6 Pro, iLynx Trail 8.0, iLynx Trail 8.1, iLynx Trail 8.2, iLynx Trail Carbon 8.6, iLynx Trail Carbon 8.7, iLynx Trail Carbon 8.8 Pro, iLynx Trail Carbon 8.9 Pro.

iLynx+ Trail Carbon 8.7, iLynx+ Trail Carbon 8.8, iLynx+ Trail Carbon Pro 8.9, iLynx+ Enduro Carbon 9.7, iLynx+ Enduro Carbon 9.8, iLynx+ Enduro Carbon Pro 9.9.

iAerolight 1.7, iAerolight 1.8, iAerolight Pro 1.9.

Xtep Carbon Lynx 5.5 Pro, Xtep Carbon Lynx 5.5 Pro-S, Xtep Carbon Lynx 6 Pro, Xtep Carbon Lynx 6 Pro-S, Xtep Carbon Lynx 6 Pro-SE, Xtep Cross Pro, Xtep Lynx 5.5 Pro, Xtep Lynx 5.5 Pro-L, Xtep Lynx 5.5 Pro-S, Xtep Lynx 5.5 Pro-SE, Xtep Lynx Carbon 8.7 Pro, Xtep Lynx Carbon 8.8 Pro, Xtep Lynx Carbon 9.7 Pro, Xtep Lynx Carbon 9.8 Pro, Xtep Lynx Carbon 9.9 Pro, Xtep Pro-S, Xtep Lynx Carbon Pro 0.7, Xtep Lynx Carbon Pro 0.8, Xtep Lynx Carbon Pro 0.9.

Year of manufacture: 2022 and 2023

Comply with all of the relevant requirements of the Machinery Directive (2006/42/EC).
Comply with Low Voltage Directive (LVD) 2014/35/EU
Comply with all of the relevant requirements of RD 339/2014, de 9 de Mayo.

Furthermore, the machine complies with all of the requirements of the Electromagnetic Compatibility Directive 2014/30/EU.

The production control is assured by our Quality Management System, which fulfills the requirements of the standard ISO 9001

The following harmonized standards have been applied:
DIN EN 15194 Cycles – Electrically power assisted cycles – EPAC bicycles;
DIN ISO 4210-1/2/3/4/5/6/7/8/9 Safety requirements for bicycles

Technical documentation filed at:
BH BIKES EUROPE, SL
c/ Perretagana 10,
01015 Vitoria, Spain

José Maria Chapinal
Quality Manager
BH BIKES EUROPE, SL

Rev.16 17/05/2022 Page 1 of 1

11 AJUDA E RECURSOS ADICIONAIS

Na BH, colocamos à sua disposição diferentes formas para responder a todas as suas dúvidas. Além disso, pode juntar-se à nossa comunidade global de ciclistas, através das nossas redes sociais.

RECURSOS TÉCNICOS

No website da BH Bikes encontrará todos os recursos necessários para afinar a sua bicicleta. Através do link abaixo pode aceder aos manuais do utilizador, aplicações, garantias, ficheiros para atualizar os visores e vídeos explicativos para diferentes operações:

<https://www.bhbikes.com/manuals>

Também poderá visualizar explicações passo a passo para diferentes operações de manutenção e afinação no nosso canal especializado do Youtube:

<https://www.youtube.com/user/ServicioTecnicoBH>

CONTACTOS

Os nossos retalhistas autorizados dispõem dos conhecimentos e recursos necessários para o ajudar em tudo o que esteja relacionado com a sua bicicleta. Não hesite em contactar a sua loja mais próxima. Pode localizá-la através do seguinte link:

https://www.bhbikes.com/es_INT/tiendas/buscador-de-tiendas

Para nos contactar diretamente:

Tel.: + 34 945 13 52 02

info@bhbikes.com

P.I. Jundiz- Perretagana 10, 01015 Vitoria, Alava (Espanha)

REDES SOCIAIS

Junte-se à nossa comunidade global de ciclistas. Descubra as experiências BH de outros ciclistas e partilhe a sua.





www.bhbikes.com

